

Engagés dans la sécurité
et la réglementation
de vos bâtiments

FAÇADES DE GAINES & TRAPPES

Le monde évolue et avec lui les modes de consommation.

Nous devons agir sur notre impact, notre priorité depuis 2 ans.

Les changements climatiques accélèrent nos prises de décisions et nous en subissons tous, les impacts que ce soit dans la sphère personnelle ou professionnelle.

De grandes décisions d'état ont été prises et bouleversent nos habitudes en nous contraignant à modifier notre rapport à l'habitation et à la mobilité. De nouveaux acronymes sont apparus pour qualifier ces nouveaux courants de pensée, comme ZAN, REP, RE2020...

En parallèle de ces décisions, des hausses successives des taux d'intérêt bancaires ont tendu le marché de la construction.

Si nous résumons ces grandes décisions, les espaces bâtis doivent être optimisés et les zones d'habitation densifiées, avec la loi Zéro Artificialisation Nette, les déplacements minimisés et les bâtiments les plus sobres en émission de carbone possible, lié à la réglementation RE2020.

Ces décisions sont impactantes et demandent une grande adaptation de la part des entreprises. C'est dans ce contexte et dans cet optique de flexibilité que se développe Comec Industrie.



Chiffres clés

1961

Création sous la forme de Société Coopérative et Participative

+ 180

collaborateurs majoritairement associés, dont 100 chez Comec Industrie

31 M€

CA global en 2023

13 500

m² de surface de production

+ 10 000

livraisons par an sur toute la France et dans les DOM-TOM





De l'expertise à l'engagement sur demain

**Comec Groupe innove dans un
aménagement plus respectueux.**

**« Construisons, ensemble,
des espaces de vie toujours plus
sûrs, esthétiques, confortables
et respectueux de l'environnement. »**

C'est dans cette dynamique, que depuis 2021, Comec Groupe a entamé une transformation profonde, touchant l'ensemble de nos métiers et de nos services. L'objectif : intégrer dans notre fonctionnement des outils et des méthodes qui nous permettront d'être plus réactifs, plus numériques, plus innovants et encore plus en phase avec notre époque, dans une production plus respectueuse de notre environnement.

« Nous devons agir et structurer notre démarche en mesurant notre impact. »

Pour cela, nous avons réalisé notre bilan carbone et identifié les items générateurs d'impacts. Nous savons que l'achat de nos matières premières représente une grande majorité de nos émissions. C'est la raison pour laquelle nous avons décidé de développer une nouvelle gamme de produits plus « responsables », avec l'ambition de mettre sur le marché, des produits issus de la réutilisation et du réemploi, des produits dont les matières premières sont issues des « déchets du bâtiment » et pour la plupart destinés à l'enfouissement.

Amélioration continue, DE NOTRE PRODUCTION

Concrètement, notre outil industriel se modernise, avec de gros investissements industriels sur 2023/2024, en se mécanisant dans le but d'optimiser les conditions de travail dans nos ateliers et d'accroître la flexibilité.

Recherche et développement, VERS DES MENUISERIES « PLUS RESPONSABLES »

Notre équipe R&D s'emploie quant à elle à éco-concevoir les nouveaux produits de Comec Industrie avec pour fil conducteur la volonté de réduire l'utilisation de matière neuve. Les notions de RÉEMPLOI, RÉUTILISATION et RECYCLAGE sont maintenant omniprésentes dans nos nouveaux projets.



Comec Industrie,

votre expert et leader français de produits coupe-feux et acoustiques

Forts de plus de **60 années d'expérience**, nous concevons, fabriquons et commercialisons la gamme de produits la plus large du marché sur les produits **blocs gaines techniques, trappes de visite et trappes d'accès aux combles** qui répondent aux besoins de sécurité et de réglementation des bâtiments notamment en termes de **résistance au feu, acoustique et thermique** afin de garantir protection et confort à leurs utilisateurs.

L'entreprise est également présente sur le marché du **bloc-porte technique monumental**, développé à destination des bâtiments à exigence architecturale et technique forte.

« Engagés dans
la conception
de solutions
à valeur ajoutée
pour des espaces
protégés »

Les compétences techniques sont le fondement même des collaborateurs de Comec Industrie. Composées de **femmes et d'hommes détenant un savoir-faire unique** et un engagement sans faille, nos équipes vous accompagnent au quotidien dans chacun de vos projets.

Chaque nouveau membre de Comec Industrie est formé et accompagné dans le but d'acquérir l'expertise technique qui saura être au plus proche de vos attentes et de vos enjeux. Notre Bureau d'Études est à votre disposition pour vous apporter **des conseils avisés et des solutions spécifiques** adaptées à tous vos chantiers.



INNOVANTE ET À L'ÉCOUTE

de ses marchés, l'entreprise a **développé et commercialisé une solution de portes sous-tenture** en enfilade particulièrement adaptée au marché tertiaire.



BASÉE PRÈS DE CHOLET (49),

Comec Industrie est **présente à l'échelle nationale**, en tant que spécialiste des produits sur-mesure. Sa **capacité de production importante** lui permet de répondre aux besoins clients, de l'unitaire à la grande série et dans les délais habituels des chantiers.



FORTE DE SES 100 COLLABORATEURS,

l'entreprise axe son développement sur les **valeurs d'engagement et de collectif** et investit régulièrement dans son parc machines. Elle porte une attention particulière à ses collaborateurs en développant le management participatif et l'implication de tous.

Façades de gaines techniques & trappes, des produits à haute performance et adaptabilité

Comec Industrie propose des produits de format standard ou sur-mesure sur sa gamme de trappes de visite, trappes d'accès aux combles ou façades de gaines techniques. Spécialisés dans la fabrication de **produits sur-mesure** distribués sur tout le territoire français, nous disposons d'une capacité de production flexible et conséquente, nous permettant de répondre à l'ensemble des besoins de nos clients, de l'unitaire à la grande série et dans les délais habituels des chantiers.

Les produits sont fabriqués au sein de la production Comec Industrie, et présentent de hautes performances acoustiques et coupe-feux allant de E15 à E120, validées selon les normes européennes actuelles.

Nos secteurs d'activité :

Bureaux et sièges sociaux



Culture et patrimoine



Hôtellerie



Santé



Enseignement



Logements collectifs



Recherche et développement

Feu et acoustique, deux expertises phares chez Comec Industrie

Le service regroupe les compétences techniques nécessaires au développement de l'activité Comec Industrie et définit, adapte, tout au long de la conception, les performances techniques des produits, pour mettre à disposition des clients des blocs-portes, des blocs-gaines, des trappes de visite et des trappes d'accès aux combles conformes aux valeurs de l'entreprise et aux attentes des marchés de plus en plus concurrentiels.



Performances Feu (établies par un laboratoire agréé – (CERIB/CSTB/EFFECTIS) : Avec plus de 60 Procès-Verbaux de Résistance au feu en utilisation active à notre disposition et une expérience de plus de 100 essais au feu, Comec peut vous proposer une multitude de solutions, ainsi qu'un avis sur l'adéquation de notre produit avec votre besoin.

Avis de Chantier (établis par un laboratoire agréé – (CERIB/CSTB/EFFECTIS) : Nous établissons fréquemment les avis de chantier qui permettent d'attester d'une performance de résistance au feu d'un élément de construction défini **spécifiquement pour le chantier en question**, en se basant sur des résultats d'essais d'autres éléments de construction partiellement similaires, **sans réaliser l'essai** sur cet élément de construction particulier.



Réglementation Acoustique : Un ensemble de Rapports d'essais établi par les Laboratoires CSTB/FCBA.



Chiffres clés

1997

Notre premier
essai feu

≈ 60 PV

feu actifs en utilisation
(Trappes/Gaines/Blocs-portes)

+ 100

essais feu

Démarche environnementale au cœur de nos axes stratégiques de production

« Notre engagement pour la sécurité, la qualité et l'environnement demande à chacun de nos collaborateurs une participation active. Notamment pour veiller à la santé et à la sécurité de notre personnel et des prestataires, mais également aux choix des produits en moyens matériels, pour une mise en œuvre responsable, sur le plan qualité et environnemental de nos activités. »

Les services de Comec Groupe sont impliqués pour allier performance économique et respect de l'environnement : choix des matériaux à la conception des produits, approvisionnement des bois, traitement, recyclage des déchets, chauffage de l'atelier par les copeaux issus de l'usinage, promotion des entreprises locales et solidaires, respect de l'environnement avec une production de miel issu des ruches implantées sur le site...

Deux grandes innovations 2024

NOS FAÇADES SANITAIRES ET PORTES DE DISTRIBUTION « RÉEMPLOI »

Aujourd'hui, le monde fonctionne à crédit en consommant plus que les ressources produites par la planète, chaque année. Soucieux de préserver les ressources naturelles, nous avons développé dans nos ateliers deux nouveaux produits plus « respectueux », réalisés à base de matière de réemploi issue de curage de bâtiment ou de surplus de chantiers. Ce nouveau processus de fabrication nous permet de réutiliser de la matière initialement destinée à l'enfouissement et ainsi d'agir positivement sur notre écosystème.



La marque de la
gestion forestière
responsable



www.pefc-france.org

Les produits certifiés FSC
sont disponibles sur demande.

DES PRODUITS CERTIFIÉS PEFC OU FSC

Comec Groupe s'inscrit dans une démarche de gestion forestière durable répondant aux besoins du présent sans compromettre la capacité des générations futures à répondre aux leurs. Les certifications PEFC et FSC luttent pour le respect des règles d'exploitation et de l'entretien durable des forêts, protection des espèces animales et végétales, respect des peuples autochtones détenteurs de droits d'occupation et d'utilisation, respect des conditions sanitaires et de travail des travailleurs forestiers.

Façade de gaines techniques & trappes, des produits à haute performance

Comec Industrie propose des produits de format standard ou sur-mesure sur sa gamme de trappes de visite, trappes d'accès aux combles ou façades de gaines techniques. L'étendue de l'offre répond à vos différents besoins.

Les produits sont fabriqués au sein de la production Comec Industrie, et présentent de hautes performances acoustique et coupe-feu allant de EI15 à EI120, validées selon les normes européennes actuelles. Disposant de produits standards en stock, l'entreprise sait répondre à des délais courts. L'outil de production permet également de fabriquer des produits sur-mesure.



Façades de gaines techniques

Ensemble de blocs-gaines positionné sur une paroi verticale permettant les visites occasionnelles des équipements des différents concessionnaires.

Critères de segmentation	Gamme des Façades de gaines techniques
Performance feu	Non feu (00) à EI60 (60)
Mise en œuvre	<ul style="list-style-type: none"> • Feuillure (F) • Applique (A) • Recouvrement Total (RT)
Type d'articulation	<ul style="list-style-type: none"> • Paumelles (P) • Charnière invisible (C) • Charnière encastrée (K180)



Trappes de visite

Trappe généralement de dimensions réduites, permettant l'accès ou les visites occasionnelles (afin de contrôler visuellement ou d'actionner manuellement) à un équipement d'une gaine technique ou autre.

Critères de segmentation	Gamme des Trappes de visite
Performance feu	Non feu (00) à EI120 (120)
Performance acoustique Rw	<ul style="list-style-type: none"> • Sans • 27dB à 43dB
Type de bâti	<ul style="list-style-type: none"> • Métal • MDF • Bois • Plâtre
Type d'articulation	Sans articulation



Trappes d'accès aux combles

Trappe permettant l'accès ou le passage occasionnel d'une personne aux combles.

Critères de segmentation	Gamme des Trappes d'accès aux combles
Performance feu	Non feu (00) à EI120 (120)
Performance acoustique Rw	<ul style="list-style-type: none"> • Sans • 30dB à 41dB
Type de bâti	<ul style="list-style-type: none"> • Métal • MDF • Bois • Plâtre
Type d'articulation	<ul style="list-style-type: none"> • Avec paumelles + sens d'ouverture VB / VH • Sans articulation
Options	<ul style="list-style-type: none"> • Kit contre-poids • Kits vérins • Échelle

La codification de nos gammes

Façades de gaines et trappes

BLOCS-GAINES TECHNIQUES (AVEC ARTICULATION)

FAMILLE	GAMME	NON FEU	EI 15	EI 30	EI 60	EI 120	
Nombre de produits : 16	Feuillure / Charnières	GCF FC	GCF 00 FC	GCF 15 FC	GCF 30 FC	-	-
			-	GCF 15 FC +	-	-	-
	Applique / Charnières	GCF AC	GCF 00 AC	GCF 15 AC	GCF 30 AC	-	-
			-	GCF 15 AC +	-	-	-
	Applique / Charnières à Recouvrement Total	GCF RT	GCF 00 RT	-	GCF 30 RT	-	-
	Feuillure / Paumelles	GCF FP	GCF 00 FP	-	GCF 30 FP	GCF 60 FP	-
			-	-	GCF 30 FP XL	-	-
Feuillure / K180	GCF K180	-	-	GCF 30 K180	GCF 60 K180	-	
		-	-	GCF 30 K180 XL	-	-	
Feuillure / Sous-tenture	GCF ST	-	-	GCF 30 ST	-	-	

TRAPPES DE VISITE (SANS ARTICULATION)

FAMILLE	GAMME	NON FEU	EI 15	EI 30	EI 60	EI 120	
Nombre de produits : 17	MDF	MM	MM 00	MM 15	MM 30	MM 60	-
		HM	HM 00	-	HM 30	-	-
		MZ	MZ 00	-	MZ 30	-	-
Métal	BM	BM 00	BM 15	BM 30	BM 60	-	
Bois	HB	HB 00	HB 15	HB 30	HB 60	-	
Plâtre	TPH	-	-	-	-	TPH 120	

TRAPPES D'ACCÈS AUX COMBLES

FAMILLE	GAMME	NON FEU	EI 15	EI 30	EI 60	EI 120	
Nombre de produits : 12	Bois / avec articulation	BMP VB	BMP 00 VB	-	BMP 30 VB	BMP 60 VB	-
		BMP VH	BMP 00 VH	-	BMP 30 VH	BMP 60 VH	-
Bois / sans articulation	BMP	BMP 00	-	-	-	-	
MDF/ sans articulation	BMP M	BMP 00 M	-	BMP 30 M	BMP 60 M	-	
Métal / sans articulation	BMP MET	BMP 00 MET	-	-	-	-	
Plâtre	TPH	-	-	-	-	TPH 120	

On vous guide

Lexique technique



Performance feu

Réaction au feu : Comportement d'un matériau qui, dans des conditions d'essais spécifiées, par sa propre décomposition, alimente un feu auquel il est exposé. Propriété essentielle pour contenir et limiter la propagation du feu.

Elle concerne :

- revêtements des murs,
- des planchers,
- des plafonds,
- etc.

Résistance au feu : Aptitude d'un élément de construction à conserver pendant une période déterminée la capacité portante, l'étanchéité et/ou l'isolation thermique requises en vertu de l'essai de résistance au feu normalisé. Propriété essentielle pour la prévision de la résistance de la structure de l'ouvrage en cas d'incendie.

Elle concerne :

- Les éléments de structure porteurs (poteaux, poutres...),
- Les éléments de séparation ou de protection (cloisons, portes, plafonds, trappes...).



Performance acoustique

L'indice d'affaiblissement acoustique R_w du produit mesuré en laboratoire est exprimé sur la forme $R_w(C; C_{tr})$

- **C** : Bruits environnants intérieurs (bruit rose) : conversation, TV + bruit d'équipement ...
- **C_{tr}** : Bruits environnants extérieurs (bruit route) : avion, trafic routier, ...

La performance acoustique peut aussi prendre ce format d'expression $D_{n,e,w}(C;C_{tr})$ appelé Isolement acoustique normalisé $D_{n,e}$ (en dB).

La performance acoustique des trappes et façades de gaines techniques est donnée par $R_A = R_w + C$.

EI :

- **E** : Étanchéité au feu et au gaz chaud
- **I** : Isolation thermique (forcément associé à une classification E)

La classification I selon 2 critères

- **EI₁** : Les trappes de visite et façades de gaines techniques et blocs portes qui bénéficient d'un classement EI₁ peuvent être mises en œuvre sans condition.
- **EI₂** : Les trappes de visite et façades de gaines techniques et blocs-portes qui bénéficient d'un classement EI₂ peuvent être mis en œuvre à condition que les parois et revêtements de parois adjacents aux trappes de visite, façades de gaines techniques et blocs-portes soient au minimum classés (en réaction au feu) M1 ou B-s3 sur 100 mm à partir du bord extérieur du dormant.

À chacun de vos besoins, une solution technique adaptée

Besoin d'aide,
contactez-nous → P. 137



FAÇADES DE GAINES TECHNIQUES

PERFORMANCE 00	12
PERFORMANCE 15	22
PERFORMANCE 30	32
PERFORMANCE 60	50

TRAPPES DE VISITE

PERFORMANCE 00	58
PERFORMANCE 15	68
PERFORMANCE 30	74
PERFORMANCE 60	84
PERFORMANCE 120	90

TRAPPES D'ACCÈS AUX COMBLES

PERFORMANCE 00	94
PERFORMANCE 30	104
PERFORMANCE 60	110
PERFORMANCE 120	116

FICHES OPTIONS

118

Façades de gaines techniques

Conçues pour donner accès aux équipements d'une gaine technique, les façades de gaines techniques Comec Industrie répondent à une large variété de situations, alliant les performances coupe-feu (EI15 à EI60), acoustique... En associant une facilité de mise en œuvre et une discrétion dans leur environnement de pose, elles ont toutes les qualités requises pour sécuriser les gaines techniques des locaux d'habitation, ERP ou IGH.

PERFORMANCE 00

GCF 00 FC	12
GCF 00 AC	14
GCF 00 FP	16
GCF 00 RT	18

PERFORMANCE 15

GCF 15 FC	22
GCF 15 FC +	24
GCF 15 AC	26
GCF 15 AC +	28

PERFORMANCE 30

GCF 30 FC	32
GCF 30 AC	34
GCF 30 RT	36
GCF 30 FP	38
GCF 30 FP XL	40
GCF 30 K180	42
GCF 30 K180 XL	44
GCF 30 ST	46

PERFORMANCE 60

GCF 60 FP	50
GCF 60 K180	52



GCF 00 FC



Configuration de base

Porte	MDF 19 mm
Bâti	Type : Bois (massif ou lamellé collé abouté) Section : 45 x 68 mm ou 33 x 68 mm (si jonction)
Articulation	Charnières invisibles ouverture 110°
Fermeture	2 batteuses à rectangle 10 x 6 GDF (1 manuelle + 1 automatique) et verrous sur semi-fixe
Finition	Bâti et porte bruts

Options et variantes

Option qualité et confort d'usage	<ul style="list-style-type: none"> › Traverse intermédiaire pour main courante de section 66 à 240 x 68 mm** › Oculus › Grille de ventilation › Joint isophonique
Option technique	<ul style="list-style-type: none"> › Talon creux ou plein › Meneau fixe › Imposte MDF 19 mm › Recouvrement 10 x 10 mm
Fermeture et articulation	<ul style="list-style-type: none"> › Crémone 3 pts en applique à cylindre européen*, rectangle GDF ou triangle EDF › Serrure 1 pt à cylindre européen* › Batteuse manuelle ou automatique triangle EDF › Charnières invisibles 165°
Finition spécifique	<ul style="list-style-type: none"> › Prépeint › Stratifié › Placage › Rainures décoratives

Les + produits



Sur demande



Recyclable

Poids au m² : 12,60 kg/m²
FDES synthèse n°5

avec imposte

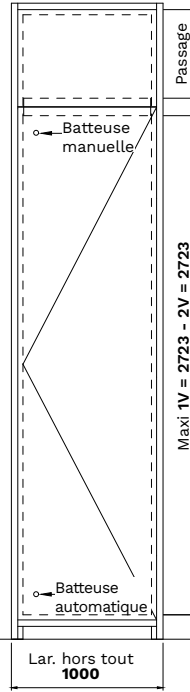
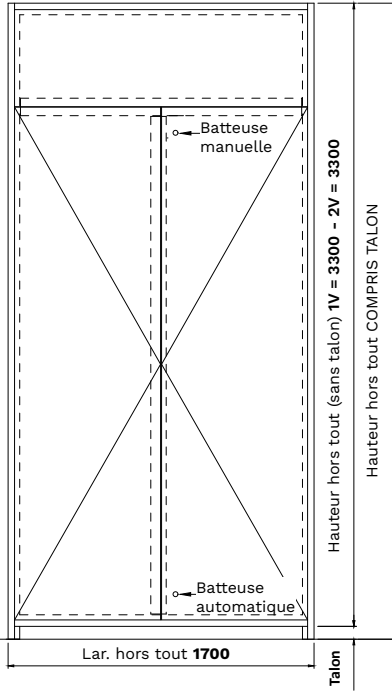

sans imposte

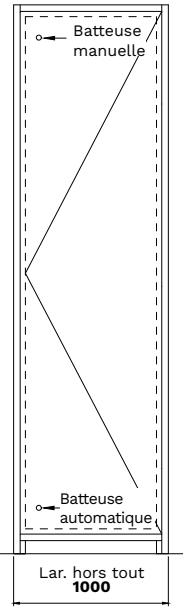
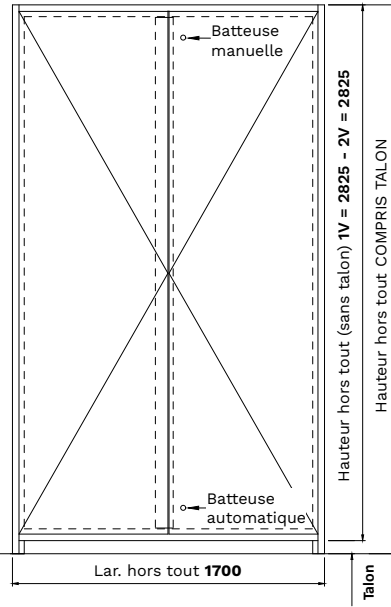

main courante

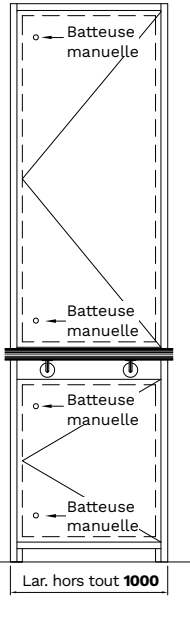
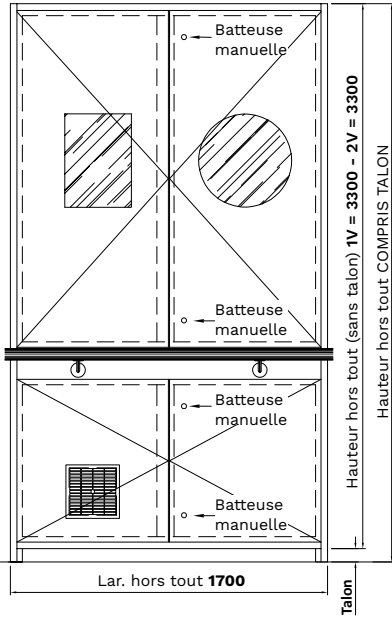

Horizontale

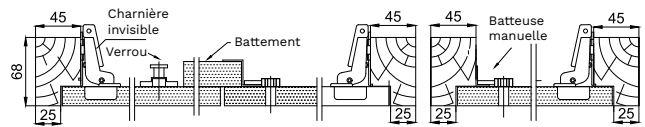

horizontale N°1

section des montants de la GCF 00 FC en cas de blocs gaines non juxtaposées

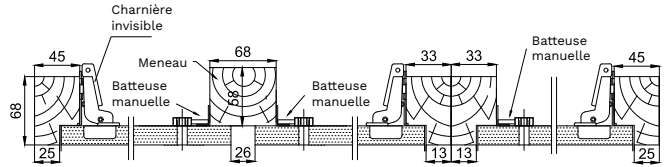

horizontale N°2

section des montants de la GCF 00 FC en cas de blocs gaines juxtaposées

Coupes

avec imposte

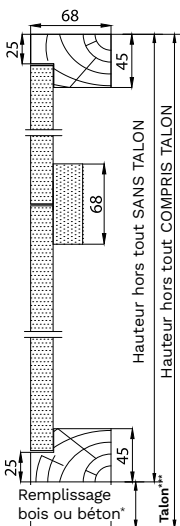

sans imposte

Verticale

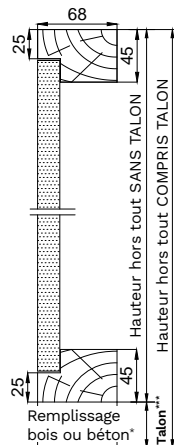

médicalisée

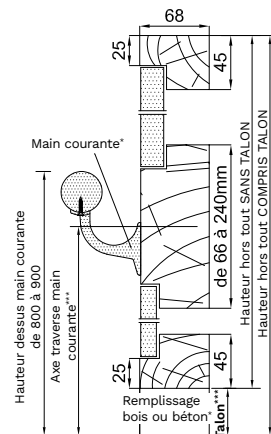

*Cylindre hors-lot ***Hauteur à préciser



GCF 00 AC



Configuration de base

Porte	MDF 19 mm
Bâti	Type : Bois (massif ou lamellé collé abouté) Section : 45 x 58 mm ou 33 x 58 mm si jonction
Articulation	Charnières invisibles ouverture 110°
Fermeture	2 batteuses à rectangle 10 x 6 GDF (1 manuelle + 1 automatique) et verrous sur semi-fixe
Finition	Bâti et porte bruts

Options et variantes

Option qualité et confort d'usage	<ul style="list-style-type: none"> › Traverse intermédiaire pour main courante de section 66 à 240 x 68 mm** › Oculus › Grille de ventilation › Joint isophonique
Option technique	<ul style="list-style-type: none"> › Talon creux ou plein › Meneau fixe › Imposte MDF 19 mm › Recouvrement 10 x 10 mm
Fermeture et articulation	<ul style="list-style-type: none"> › Crémone 3 pts cylindre européen*, rectangle GDF ou triangle EDF › Serrure 1 pt à cylindre européen* › Batteuse manuelle ou automatique triangle EDF › Charnières invisibles 165°
Finition spécifique	<ul style="list-style-type: none"> › Prépeint › Stratifié › Placage › Rainures décoratives

Les + produits



Sur demande



Recyclable

Poids au m² : 12,80 kg/m²
FDES synthèse n°5



GCF 00 FP



Configuration de base

Porte	MDF 22 mm
Bâti	Type : Bois (massif ou lamellé collé abouté) Section : 45 x 68 mm
Articulation	Paumelles 140 x 55 ouverture 180°
Fermeture	2 batteuses à rectangle 10 x 6 GDF (1 manuelle + 1 automatique) et verrous sur semi-fixe
Finition	Bâti et porte bruts

Options et variantes

Option qualité et confort d'usage	<ul style="list-style-type: none"> › Traverse intermédiaire pour main courante de section 136 à 240 x 68 mm** › Oculus › Grille de ventilation › Joint isophonique
Option technique	<ul style="list-style-type: none"> › Talon creux ou plein › Meneau fixe › Imposte MDF 22 mm › Recouvrement 10 x 10 mm
Fermeture et articulation	<ul style="list-style-type: none"> › Crémone 3 pts en applique à cylindre européen*, rectangle GDF ou triangle EDF › Serrure 1 pt à cylindre européen* › Batteuse manuelle ou automatique triangle EDF
Finition spécifique	<ul style="list-style-type: none"> › Prépeint › Stratifié › Placage › Rainures décoratives

Les + produits



Sur demande



Recyclable

Poids au m² : 14,60 kg/m²
FDES synthèse n°5

avec imposte

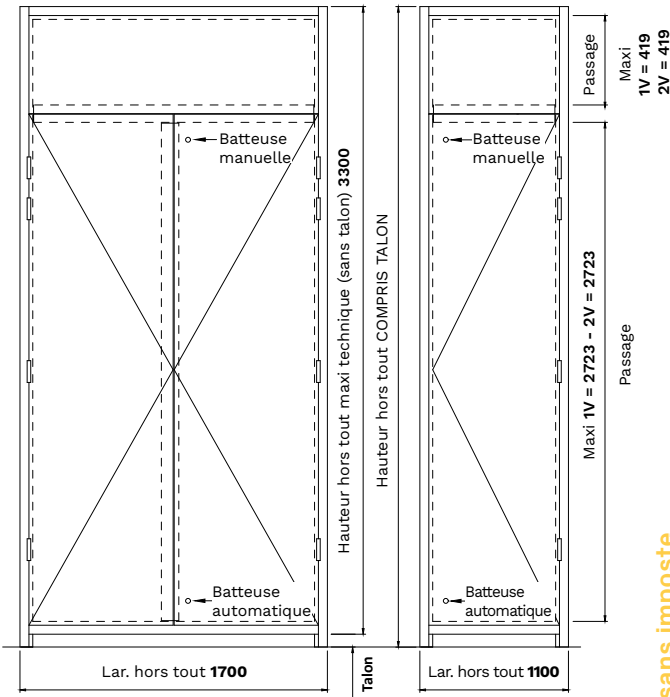

sans imposte

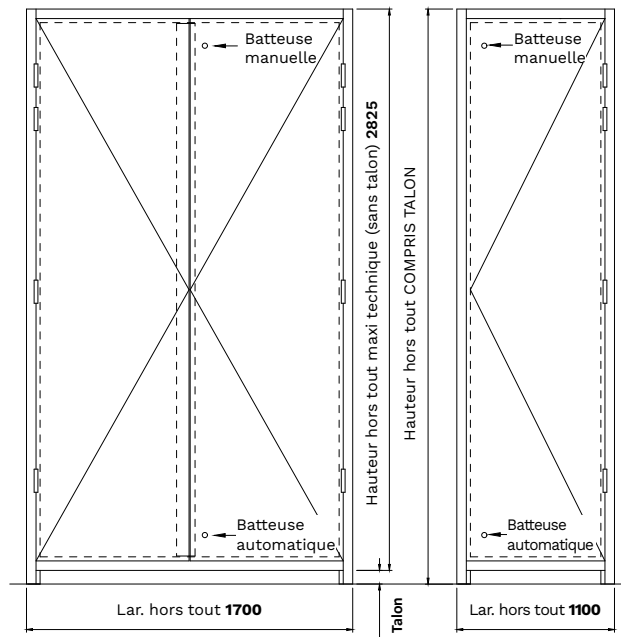

main courante

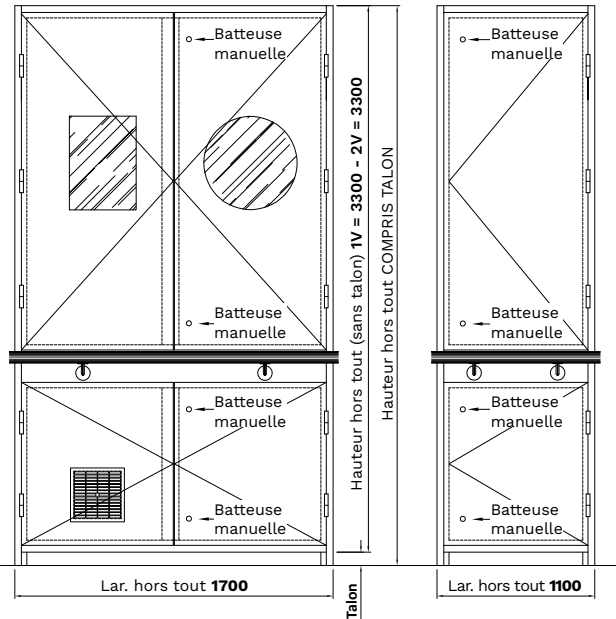

Horizontale

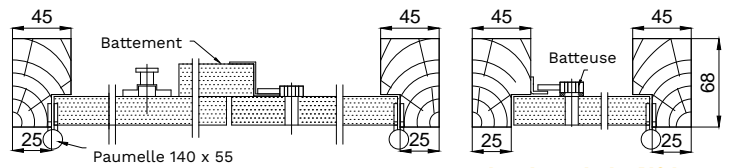

horizontale N°1

section des montants de la GCF 00 FP en cas de blocs gaines non juxtaposées

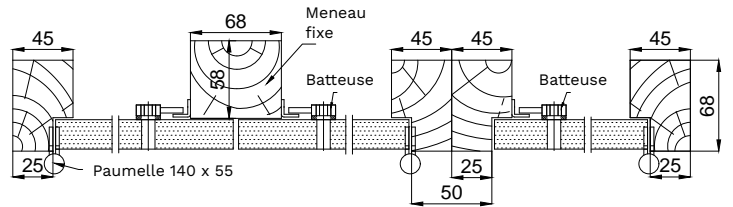

horizontale N°2

section des montants de la GCF 00 FP en cas de blocs gaines juxtaposées

Coupes

avec imposte

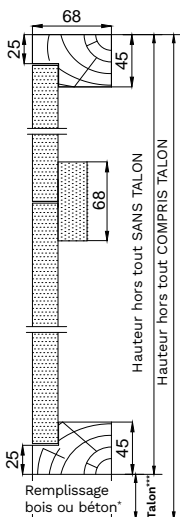

sans imposte

Verticale

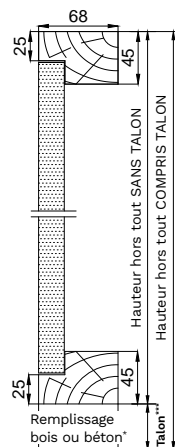

médicalisée

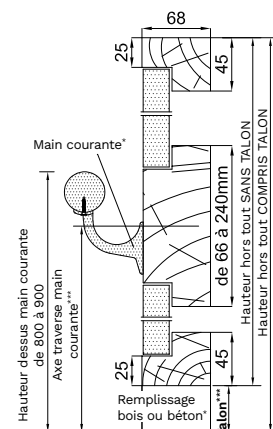

*Cylindre hors-lot ***Hauteur à préciser



GCF 00 RT



Configuration de base

Porte	MDF 19 mm
Bâti	Type : Bois (massif ou lamellé collé abouté) Section : 33 x 58 mm (montant) et 38 x 58 mm (traverse)
Articulation	Charnières invisibles ouverture 94°
Fermeture	2 batteuses à rectangle 10 x 6 GDF (1 manuelle + 1 automatique) et verrous sur semi-fixe
Finition	Bâti et porte bruts

Options et variantes

Option qualité et confort d'usage	<ul style="list-style-type: none"> › Traverse intermédiaire pour main courante de section 66 à 240 x 68 mm** › Oculus › Grille de ventilation › Joint isophonique › Joint creux possible de 3 à 18 mm, harmonisables pour les juxtapositions
Option technique	<ul style="list-style-type: none"> › Talon creux ou plein › Meneau fixe › Imposte MDF 19 mm › Recouvrement 10 x 10 mm
Fermeture et articulation	<ul style="list-style-type: none"> › Crémone 3 pts cylindre européen*, rectangle GDF ou triangle EDF › Serrure 1 pt à cylindre européen* › Batteuse manuelle ou automatique triangle EDF
Finition spécifique	<ul style="list-style-type: none"> › Prépeint › Stratifié › Placage › Rainures décoratives › Fer plat aluminium périphérique pour arrêt de cloison

Les + produits



Sur demande



Joint creux de 3 à 18mm



Recyclable

Poids au m² : 12,80 kg/m²
FDES synthèse n°5

avec imposte

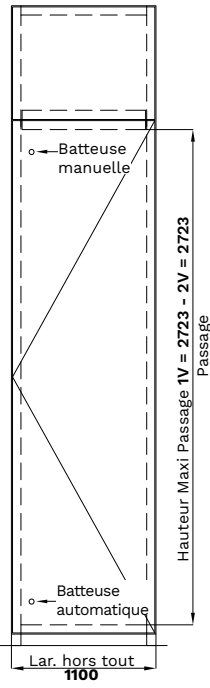
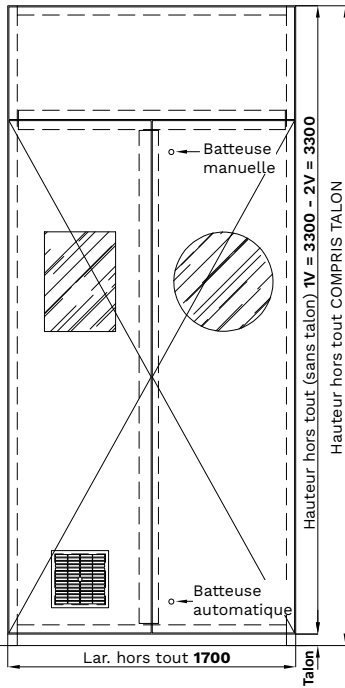

sans imposte

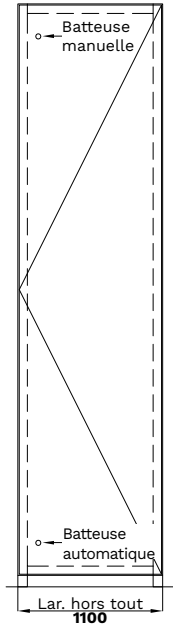
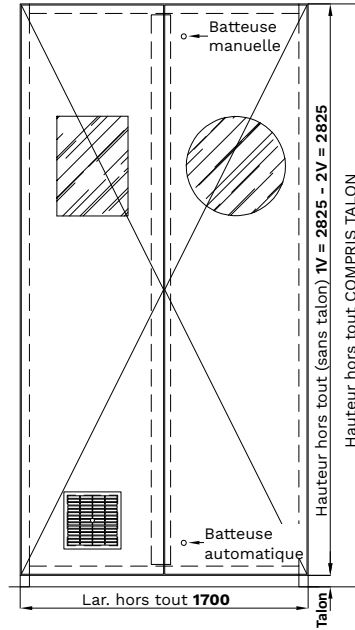

main courante

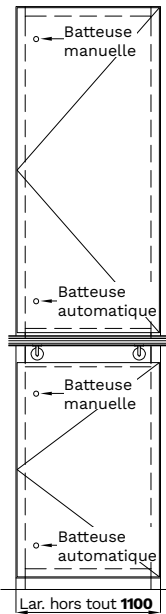
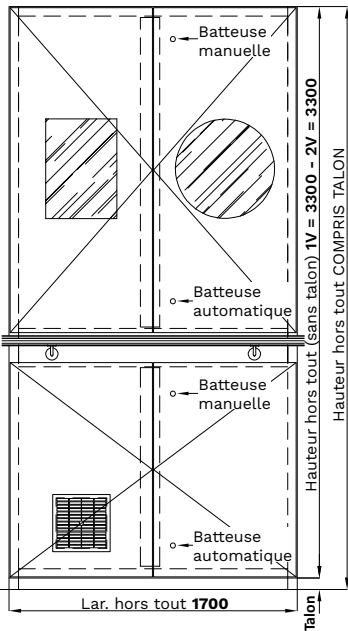

Horizontale

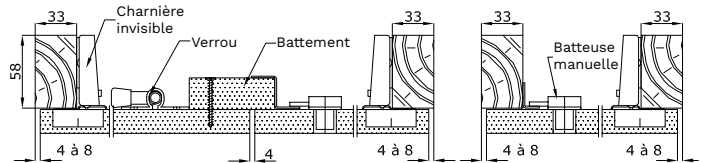

horizontale N°1
section des montants de la GCF 00 RT en cas de blocs gaines non juxtaposées

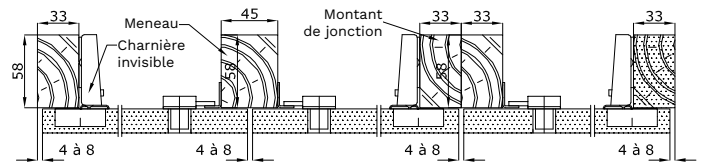

horizontale N°2
section des montants de la GCF 00 RT en cas de blocs gaines juxtaposées

Coupes

avec imposte

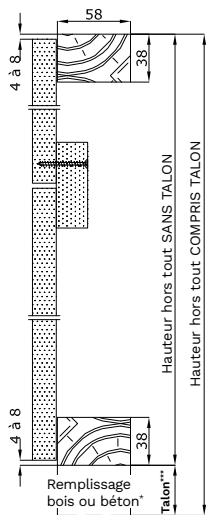

sans imposte

Verticale

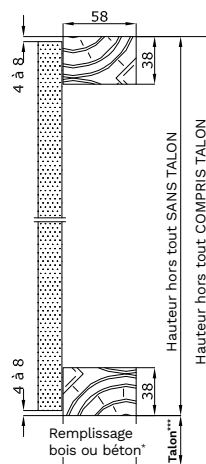

médicalisée

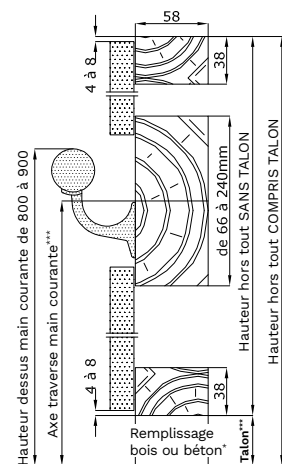

*Cylindre hors-lot ***Hauteur à préciser



DIMENSIONS FAÇADES DE GAINES NON FEU

Dimensions en mm Hors tout sans talon (Passage porte)	Nombre de vantaux	Imposte	HAUTEUR		LARGEUR		SURFACE MAXI DU VANTAIL M ²		
			Mini	Maxi	Mini	Maxi	Acoustique avec joint (rapport acoustique)	Acoustique 1 laine de roche (rapport acoustique)	Acoustique 2 laines de roche (rapport acoustique)
GCF 00 FC	1 vantail	✓ I de 70 à 419	525 (340)	3300 (2723)	290 (200)	1000 (910)	-	-	-
	2 vantaux	✓ I de 70 à 419	525 (340)	3300 (2723)	450 (360)	1700 (1610)	-	-	-
	1 vantail		430 (340)	2825 (2735)	290 (200)	1000 (910)	-	-	-
	2 vantaux		430 (340)	2825 (2735)	450 (360)	1700 (1610)	-	-	-
GCF 00 AC	1 vantail	✓ I de 70 à 425	525 (340)	3300 (2717)	290 (200)	1000 (910)	-	-	-
	2 vantaux	✓ I de 70 à 425	525 (340)	3300 (2717)	450 (360)	1700 (1610)	-	-	-
	1 vantail		430 (340)	2815 (2725)	290 (200)	1000 (910)	-	-	-
	2 vantaux		430 (340)	2815 (2725)	450 (360)	1700 (1610)	-	-	-
GCF 00 FP	1 vantail	✓ I de 70 à 419	605 (420)	3300 (2723)	290 (200)	1100 (1010)	-	-	-
	2 vantaux	✓ I de 70 à 419	605 (420)	3300 (2723)	450 (360)	1700 (1610)	-	-	-
	1 vantail		510 (420)	2825 (2735)	290 (200)	1100 (1010)	-	-	-
	2 vantaux		510 (420)	2825 (2735)	450 (360)	1700 (1610)	-	-	-
GCF 00 RT	1 vantail	✓ I de 70 à 419	605 (420)	3300 (2723)	290 (200)	1100 (1010)	-	-	-
	2 vantaux	✓ I de 70 à 419	605 (420)	3300 (2723)	450 (360)	1700 (1610)	-	-	-
	1 vantail		510 (420)	2825 (2735)	290 (200)	1100 (1010)	-	-	-
	2 vantaux		510 (420)	2825 (2735)	450 (360)	1700 (1610)	-	-	-

I = Hauteur passage de l'imposte - = non concerné

Nous consulter pour toutes autres dimensions

C'EST AUSSI
UNE GAMME BLOCS-PORTES

Ouvrage de menuiserie permettant le passage des personnes et utilisé pour fermer une ouverture permanente dans les cloisons de séparation.

Pour plus d'informations :

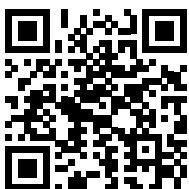

www.comec-industrie.fr

- + Performances de résistance au feu (EI30 à EI60)
- + Performances acoustiques
- + Fabrication sur-mesure
- + Finitions pour harmonisation de vos espaces



GCF 15 FC



Configuration de base

Porte	MDF 25 mm
Bâti	Type : Bois (massif ou lamellé collé abouté) Section : 45 X 58 mm
Articulation	Charnières invisibles ouverture 94°
Fermeture	3 batteuses manuelles à rectangle 10 x 6 GDF et verrous sur semi-fixe
Finition	Bâti et porte bruts
Joint	Intumescent

Options et variantes

Option qualité et confort d'usage	<ul style="list-style-type: none"> › Traverse intermédiaire pour main courante de section 66 à 240 x 68 mm** › Joint isophonique › Grille de ventilation
Option technique	<ul style="list-style-type: none"> › Talon creux ou plein › Imposte MDF 25 mm › Panneau Décofeu M1 ou MDF 30 mm CTBH › Recouvrement 10 x 10 mm
Fermeture et articulation	<ul style="list-style-type: none"> › 1 Crémone 3 pts en applique à cylindre européen*, rectangle GDF ou triangle EDF › 2 Batteuses manuelles et 1 automatique triangle EDF › 2 Batteuses manuelles et 1 automatique rectangle 10 x 6 GDF › 3 Batteuses manuelles triangle EDF › Plastron › Traverse intermédiaire pour main courante : <ul style="list-style-type: none"> - Partie haute fermeture par 3 batteuses manuelles - Partie basse fermeture par 2 batteuses manuelles
Finition spécifique	<ul style="list-style-type: none"> › Stratifié › Placage › Prépeint › Rainures décoratives (panneau épais)

Les + produits



Sur demande



Coupe-feu



Recyclable

Sens du feu : 1 sens côté couloir.
PV feu : CERIB 027733
Pose sur : cloison légère, béton cellulaire, carreaux de plâtre, béton, briques de terre cuite (selon conformité du PV)
Poids au m² : 17,50 kg/m²
FDES synthèse n°5

avec imposte

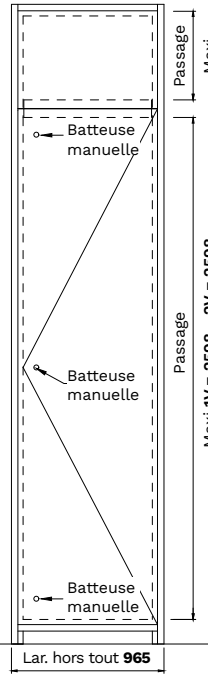
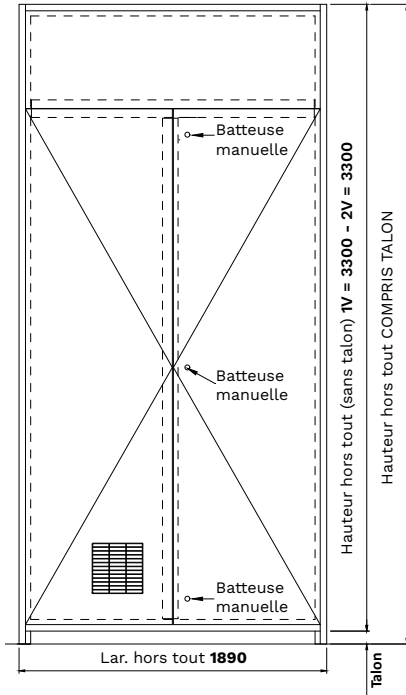

sans imposte

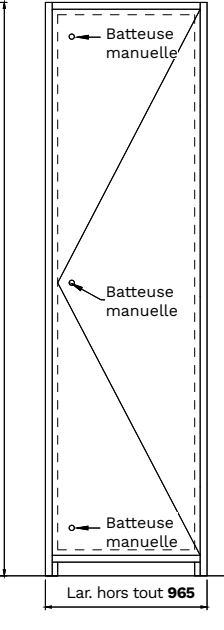
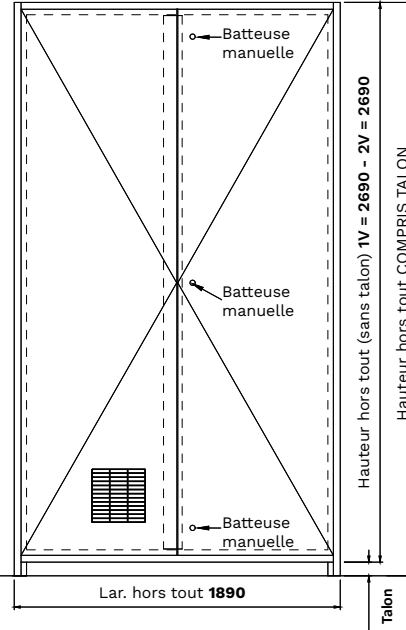

main courante

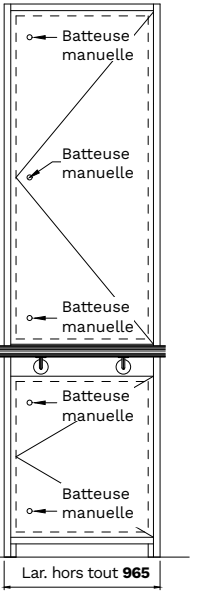
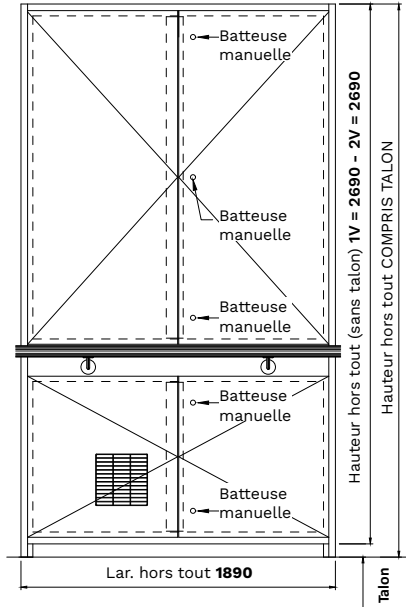

Horizontale

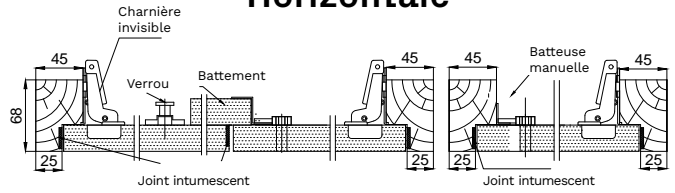

horizontale N°1

section des montants de la GCF 15 FC en cas de blocs gaines non juxtaposées

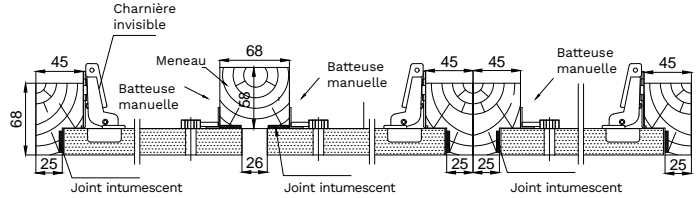

horizontale N°2

section des montants de la GCF 15 FC en cas de blocs gaines juxtaposées

Coupes

avec imposte

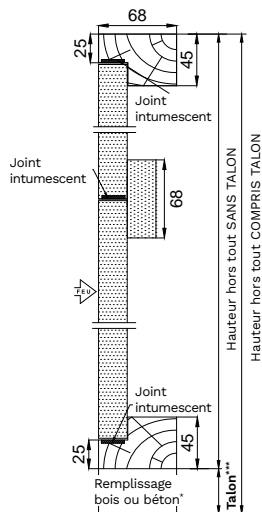

sans imposte

Verticale

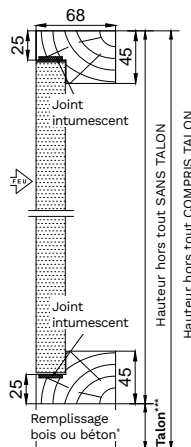

médicalisée

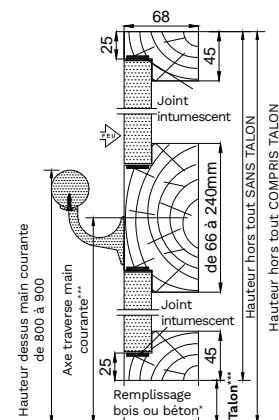

*Cylindre hors-lot ***Hauteur à préciser



GCF 15 FC +



Options et variantes

Option qualité et confort d'usage	<ul style="list-style-type: none"> › Traverse intermédiaire pour main courante de section 136 à 240 x 68 mm** › Joint isophonique
Option technique	<ul style="list-style-type: none"> › Talon creux ou plein › Meneau fixe › Imposte MDF 28 mm › Vantail et imposte CTBH (30 mm) › Recouvrement 10 x 10 mm
Fermeture et articulation	<ul style="list-style-type: none"> › 1 Crémone 3 pts en applique à cylindre européen*, rectangle GDF ou triangle EDF › 2 batteuses manuelles et 1 automatique triangle EDF › 2 batteuses manuelles et 1 automatique rectangle 10 x 6 GDF › 3 batteuses manuelles triangles EDF › Batteuse médiane supprimée pour une hauteur vantail < à 1220 mm › Traverse intermédiaire pour main courante : <ul style="list-style-type: none"> - Partie haute fermeture par 3 batteuses manuelles - Partie basse fermeture par 2 batteuses manuelles
Finition spécifique	<ul style="list-style-type: none"> › Prépeint › Stratifié › Placage › Rainures décoratives (panneau épais)

Configuration de base

Porte	MDF 28 mm
Bâti	Type : Bois (massif ou lamellé collé abouté) Section : 45 x 82 mm (montant) et 45 x 68 mm (traverse)
Articulation	Charnières invisibles ouverture 94°
Fermeture	3 batteuses manuelles à rectangle 10 x 6 GDF et verrous sur semi-fixe
Finition	Bâti et porte bruts
Joint	Intumescent

Perméabilité à l'air	Q _{4Pa} Surf <1m³/h/m²
-----------------------------	---------------------------------

Les + produits

Sur demande

Coupe-feu

Recyclable

Sens du feu : Indifférent
PV feu : EFECTIS 10-A-336
Extension : 13/1 ; 13/2 ; EFR-14-002063
Pose sur : cloison légère, béton cellulaire, carreaux de plâtre, béton (selon conformité du PV)
Perméabilité à l'air : CSTB N° BV11-108 / B
Poids au m² : 18,50 kg/m²
FDES synthèse n°5

avec imposte

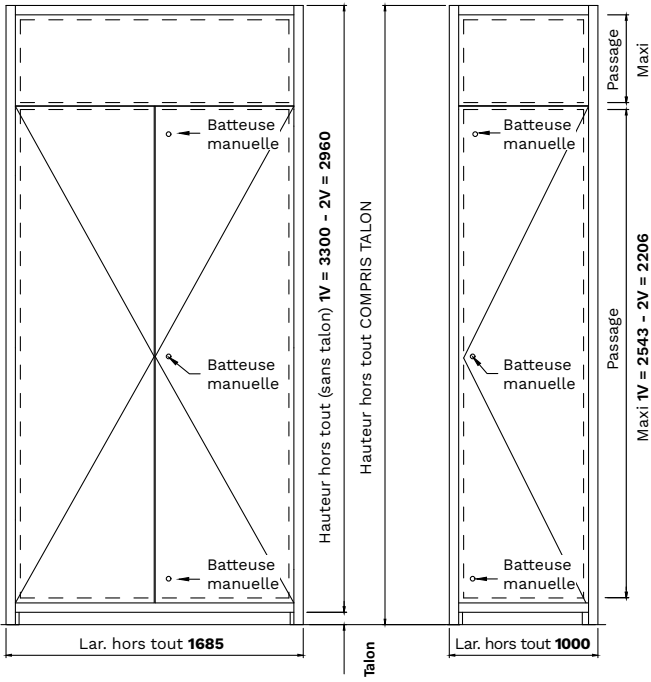

sans imposte

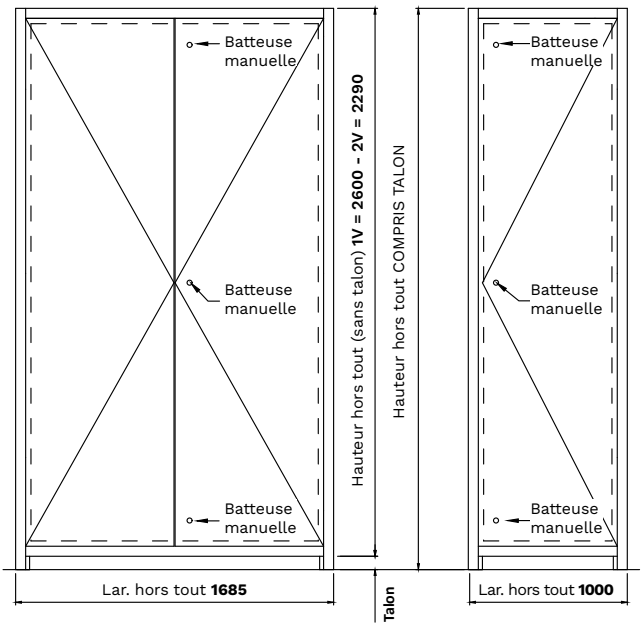

main courante

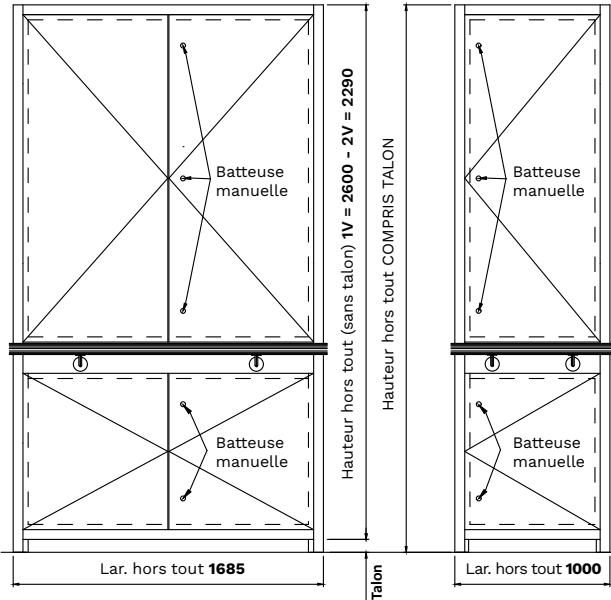

Horizontale

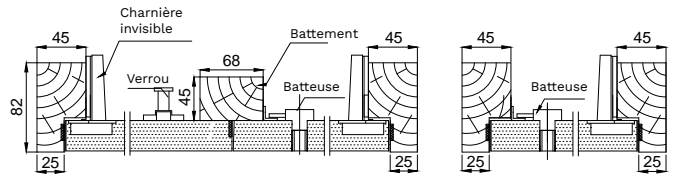

horizontale N°1

section des montants de la GCF 15 FC + en cas de blocs gaines non juxtaposées

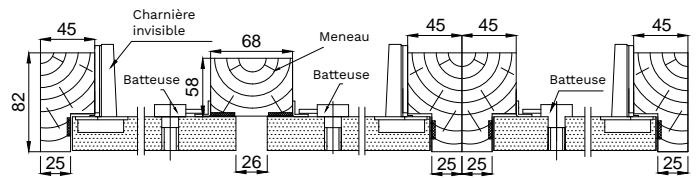

horizontale N°2

section des montants de la GCF 15 FC + en cas de blocs gaines juxtaposées

Coupes

Verticale

avec imposte

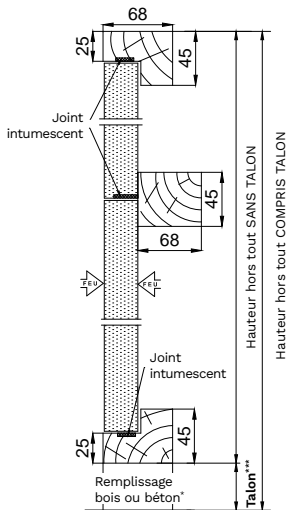

sans imposte

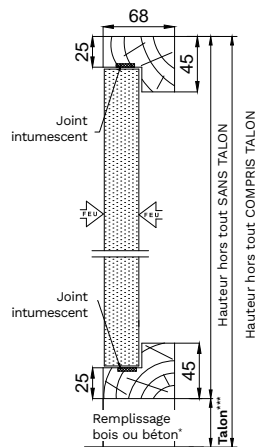

médicalisée

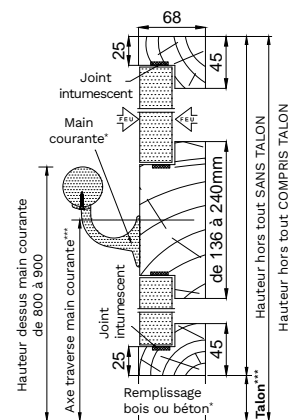

*Hors lot ***Hauteur à préciser



GCF 15 AC



Options et variantes

Option qualité et confort d'usage	<ul style="list-style-type: none"> › Traverse intermédiaire pour main courante de section 66 à 240 x 68 mm** › Grille de ventilation › Joint isophonique
Option technique	<ul style="list-style-type: none"> › Talon creux ou plein › Meneau fixe › Imposte MDF 25 mm › Panneau Décofeu M1 ou MDF 30 mm CTBH › Recouvrement 10 x 10 mm
Fermeture et articulation	<ul style="list-style-type: none"> › 1 Crémone 3 pts en applique à cylindre européen*, rectangle GDF ou triangle EDF › 2 Batteuses manuelles et 1 automatique triangle EDF › 2 Batteuses manuelles et 1 automatique rectangle 10 x 6 GDF › 3 Batteuses manuelles triangle EDF › Plastron › Traverse intermédiaire pour main courante : <ul style="list-style-type: none"> - Partie haute fermeture par 3 batteuses manuelles - Partie basse fermeture par 2 batteuses manuelles
Finition spécifique	<ul style="list-style-type: none"> › Stratifié › Placage › Prépeint › Rainures décoratives (panneau épais)

Configuration de base

Porte	MDF 25 mm
Bâti	Type : Bois (massif ou lamellé collé abouté) Section : 45 x 58 mm ou 33 x 58 mm si jonction
Articulation	Charnières invisibles ouverture 94°
Fermeture	3 batteuses manuelles à rectangle 10 x 6 GDF et verrous sur semi-fixe
Finition et laquage	Bâti et porte bruts
Joint	Intumescent

Les + produits



Sur demande



Coupe-feu



Recyclable

Sens du feu : 1 sens côté couloir
PV feu : CERIB 027733
Pose sur : cloison légère, béton cellulaire, béton, brique de terre cuite, carreaux de plâtre (selon conformité du PV)
Poids au m² : 17,50 kg/m²
FDES synthèse n°5



GCF 15 AC +



Options et variantes

Option qualité et confort d'usage	<ul style="list-style-type: none"> › Traverse intermédiaire pour main courante de section 136 à 240 x 68 mm**
Option technique	<ul style="list-style-type: none"> › Talon creux ou plein › Meneau fixe › Imposte MDF 28 mm › Vantail et imposte CTBH (30 mm) › Recouvrement 10 x 10 mm
Fermeture et articulation	<ul style="list-style-type: none"> › 1 crémonne 3 pts en applique à cylindre européen*, rectangle GDF ou triangle EDF › 2 batteuses manuelles et 1 automatique triangle EDF › 2 batteuses manuelles et 1 automatique rectangle 10 x 6 GDF › 3 batteuses manuelles triangle EDF › Batteuse médiane supprimée pour une hauteur vantail < à 1220 mm › Traverse intermédiaire pour main courante : <ul style="list-style-type: none"> - Partie haute fermeture par 3 batteuses manuelles - Partie basse fermeture par 2 batteuses manuelles
Finition spécifique	<ul style="list-style-type: none"> › Prépeint › Stratifié › Placage › Rainures décoratives (panneau épais)

Configuration de base

Porte	MDF 28 mm
Bâti	Type : Bois (massif ou lamellé collé abouté) Section : 45 x 68 mm ou 35 x 68 mm si jonction
Articulation	Charnières invisibles ouverture 110°
Fermeture	3 batteuses manuelles à rectangle 10 x 6 GDF et verrous sur semi-fixe
Finition	Bâti et porte bruts
Joint	Intumescent et isophonique

Perméabilité à l'air

Q_{4Pa} Surf <1m³/h/m²

Les + produits

Sur demande

Coupe-feu

Recyclable

Sens du feu : Indifférent
PV feu : EFECTIS 10-A-336 Extension 13/1 ; 13/2 ; EFR-14-002063
Pose sur : cloison légère, béton cellulaire, carreaux de plâtre, béton (selon conformité du PV)
Perméabilité à l'air : CSTB N°BV11-108/B
Poids au m² : 18,50 kg/m²
FDES synthèse n°5

avec imposte

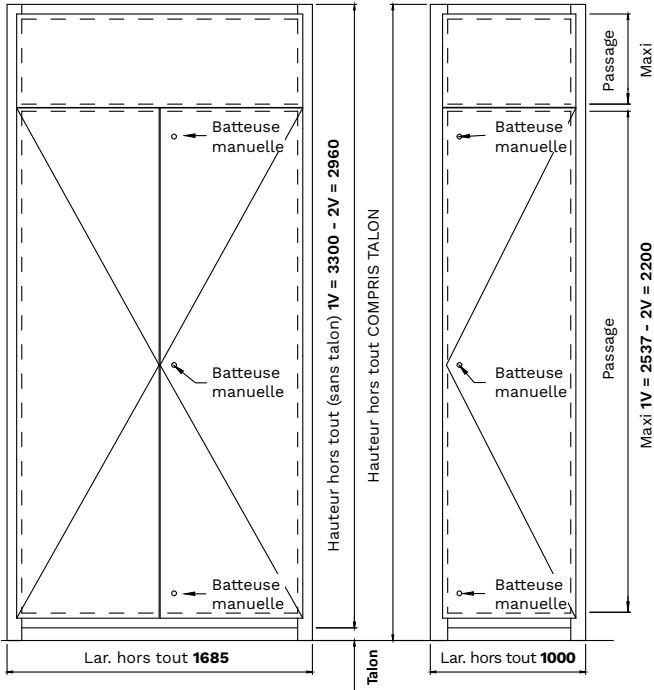

sans imposte

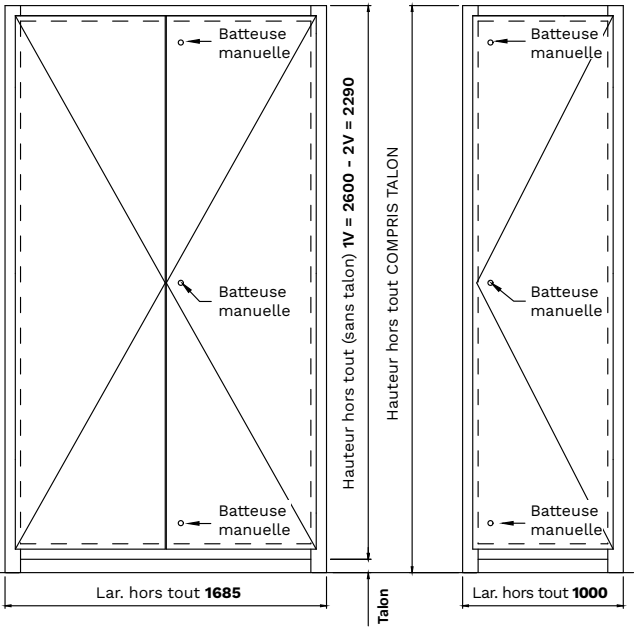

main courante

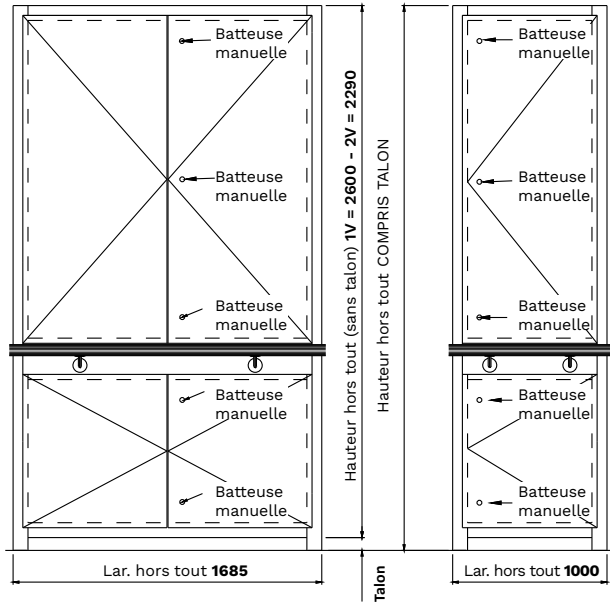

Horizontale

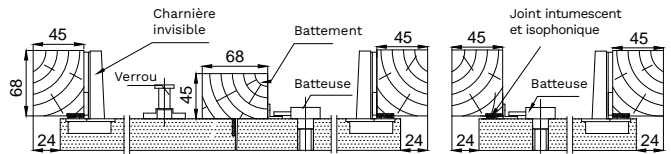

horizontale N°1

section des montants de la GCF 15 AC + en cas de blocs gaines non juxtaposées

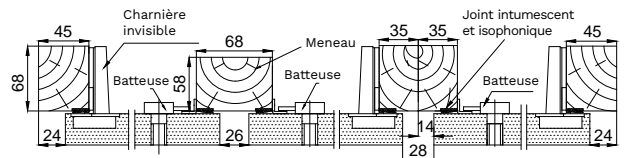

horizontale N°2

section des montants de la GCF 15 AC + en cas de blocs gaines juxtaposées

Coupes

avec imposte

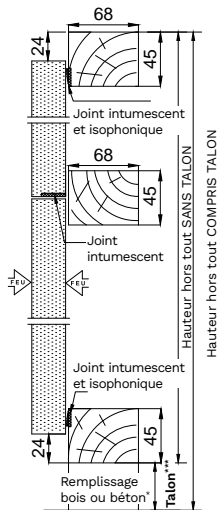

sans imposte

Verticale

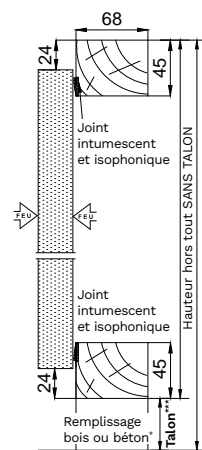

médicalisée

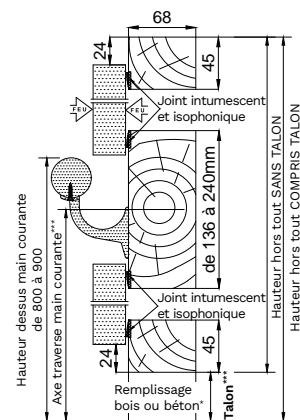

*Hors lot ***Hauteur à préciser



DIMENSIONS FAÇADES DE GAINES EI15

Dimensions en mm Hors tout sans talon (Passage porte)	Nombre de vantaux	Imposte	HAUTEUR		LARGEUR		SURFACE MAXI DU VANTAIL M ²			
			Mini	Maxi	Mini	Maxi	Feu (PV feu)	Feu et acoustique avec joint (rapport acoustique)	Feu et acoustique 1 laine de roche (rapport acoustique)	Feu et acoustique 2 laines de roche (rapport acoustique)
GCF 15 FC	1 vantail	✓ I de 70 à 870	525 (340)	3300 (2598)	300 (210)	965 (875)	2.21	-	-	-
	2 vantaux	✓ I de 70 à 870	525 (340)	3300 (2598)	460 (370)	1890 (1800)	4.42	-	-	-
	1 vantail		430 (340)	2690 (2600)	300 (210)	965 (875)	2.21	-	-	-
	2 vantaux		430 (340)	2690 (2600)	460 (370)	1890 (1800)	4.42	-	-	-
GCF 15 FC+	1 vantail	✓ I de 70 à 622	500 (340)	3300 (2543)	270 (180)	1000 (910)	2.4	-	-	-
	2 vantaux	✓ I de 70 à 619	500 (340)	2960 (2206)	440 (350)	1685 (1595)	3.67	-	-	-
	1 vantail		430 (340)	2600 (2510)	270 (180)	1000 (910)	2.4	-	-	-
	2 vantaux		430 (340)	2290 (2200)	440 (350)	1685 (1595)	3.67	-	-	-
GCF 15 AC	1 vantail	✓ I de 70 à 550	525 (340)	3300 (2592)	300 (210)	965 (875)	2.21	-	-	-
	2 vantaux	✓ I de 70 à 550	525 (340)	3300 (2592)	460 (370)	1890 (1800)	4.42	-	-	-
	1 vantail		430 (340)	2690 (2600)	300 (210)	965 (875)	2.21	-	-	-
	2 vantaux		430 (340)	2690 (2600)	460 (370)	1890 (1800)	4.42	-	-	-
GCF 15 AC+	1 vantail	✓ I de 70 à 628	500 (340)	3300 (2537)	270 (180)	1000 (910)	2.4	-	-	-
	2 vantaux	✓ I de 70 à 625	500 (340)	2960 (2200)	440 (350)	1685 (1595)	3.67	-	-	-
	1 vantail		430 (340)	2600 (2510)	270 (180)	1000 (910)	2.4	-	-	-
	2 vantaux		430 (340)	2290 (2200)	440 (350)	1685 (1595)	3.67	-	-	-

I = Hauteur passage de l'imposte - = non concerné

Nous consulter pour toutes autres dimensions

C'EST AUSSI
UNE GAMME RÉEMPLOI

Moins d'impact, plus
de respect dans
nos aménagements.

Optez pour nos solutions
réemplois, bloc-porte
de distribution et façade
menuisée sous tenture,
pour obtenir vos labels bas
carbone. Agissons ensemble
sur demain.

Pour plus d'informations :

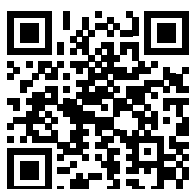

www.comec-industrie.fr

- + 60% de matière réemployée
- + Haute esthétique, imperceptible
à l'œil nu en comparaison au neuf
- + des avantages inchangés
- + FDES individuelle, à compter
de fin 2024



GCF 30 FC



Options et variantes

Option qualité et confort d'usage

- › Traverse intermédiaire pour main courante de section 90 à 240 x 68 mm**
- › Oculus
- › Grille de ventilation
- › Joint isophonique
- › Laine de roche 30 ou 60 mm

Option technique

- › Talon creux ou plein bois ou DECOFEU 25 mm
- › Meneau fixe
- › Parement en MDF M1 ou CTBH
- › Imposte DECOFEU 25 mm
- › Imposte et traverse démontables
- › Recouvrement 10 x 10 mm

Fermeture et articulation

- › 1 crémone 3 pts cylindre européen*, triangle EDF ou rectangle 10 x 6 GDF
- › 2 batteuses manuelles et 1 automatique triangle EDF
- › 2 batteuses manuelles et 1 automatique rectangle 10 x 6 GDF
- › 3 batteuses manuelles triangle EDF
- › Point de verrouillage médian supprimé pour une hauteur vantail < à 955 mm
- › **Traverse intermédiaire pour main courante :**
 - Partie haute fermeture par 3 batteuses manuelles
 - Partie basse fermeture par 2 batteuses manuelles

Finition spécifique

- › Stratifié
- › Placage
- › Rainures décoratives (panneau épaissi)

Configuration de base

Porte	DECOFEU 25 mm
Bâti	Type : Bois (massif ou lamellé collé abouté) Section : 45 x 68 mm
Articulation	Charnières invisibles ouverture 94°
Fermeture	3 batteuses manuelles à rectangle 10 x 6 GDF et verrous sur semi-fixe
Finition	Porte prépeinte, bâti brut
Joint	Intumescent

Les + produits



Sur demande



Coupe-feu



Acoustique



Recyclable

Sens du feu : Indifférent
PV feu : EFACTIS 12-A-002
 Extension 13/1 ; 13/2
Pose sur : cloison légère, béton cellulaire, carreaux de plâtre, béton (selon conformité du PV)
PV acoustique : CSTB
 N°AC13-26046129-2 Extension 13/02

Poids au m² : 23 kg/m²
Poids avec laine au m² :
 1 laine 27 kg // 2 laines 30 kg
FDES synthèse n°5
Marque : N°04-3294647
Brevet : N°02-16698

Acoustique possible R_w (C ; C_{tr}) dB

	Joint	1 laine de roche	2 laines de roche
1V avec imposte	32 (-1 ; -1)	36 (-1 ; -2)	42 (-1 ; -5)
2V avec imposte	30 (-1 ; 0)	36 (-2 ; -3)	41 (-2 ; -6)
1V sans imposte	32 (-1 ; -1)	37 (-1 ; -3)	43 (-2 ; -6)
2V sans imposte	30 (-1 ; -1)	37 (-1 ; -3)	42 (-3 ; -7)

avec imposte

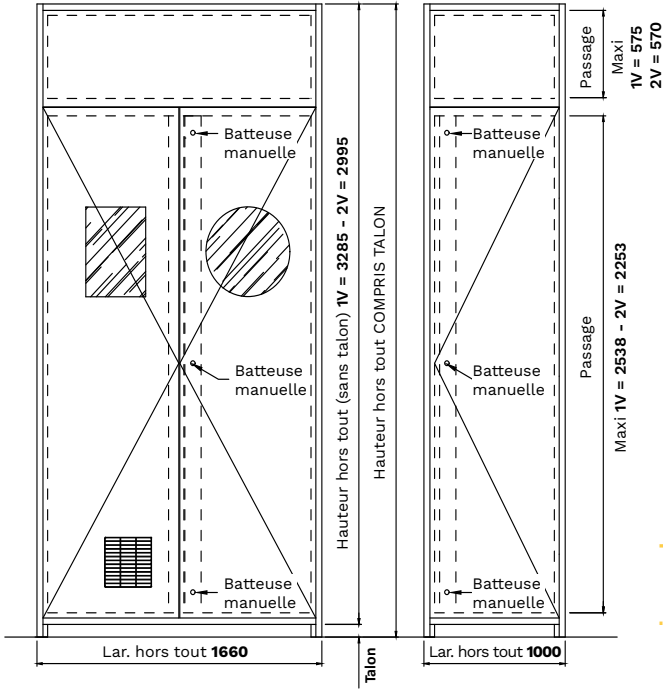

sans imposte

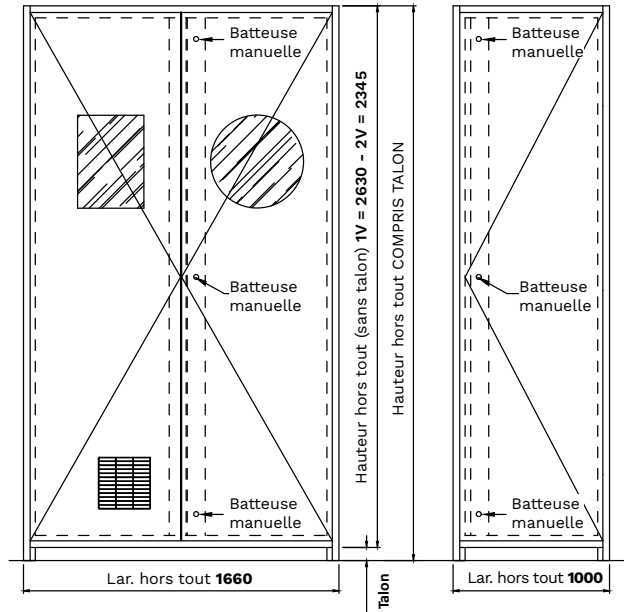

main courante

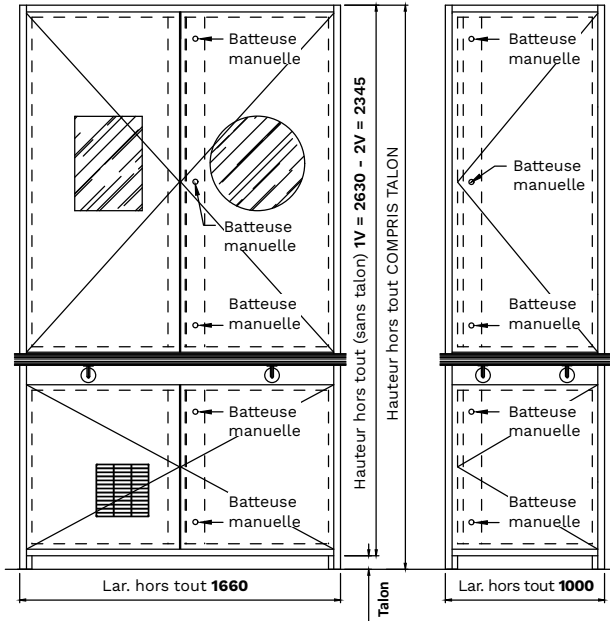

Horizontale

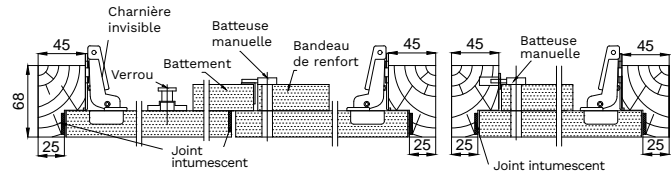

horizontale N°1

section des montants de la GCF 30 FC en cas de blocs gaines non juxtaposées

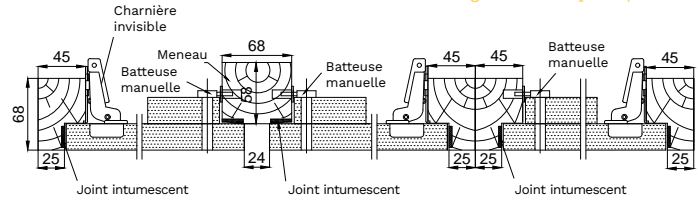

horizontale N°2

section des montants de la GCF 30 FC en cas de blocs gaines juxtaposées

Coupes

avec imposte

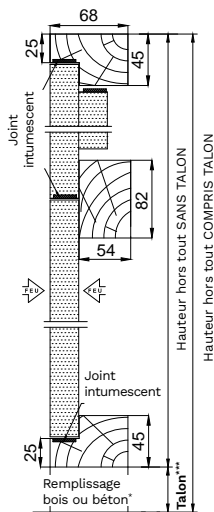

sans imposte

Verticale

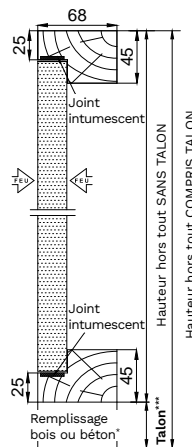

médicalisée

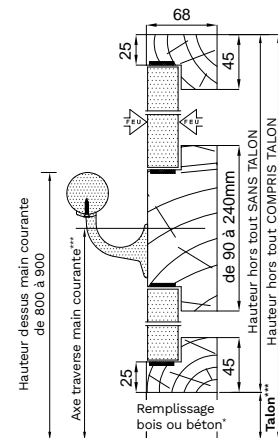

*Hors lot ***Hauteur à préciser



GCF 30 AC



Options et variantes

Option qualité et confort d'usage	<ul style="list-style-type: none"> Traverse intermédiaire pour main courante de section 66 à 240 x 68 mm** Oculus Grille de ventilation Laine de roche 30 ou 60 mm
Option technique	<ul style="list-style-type: none"> Talon creux ou plein bois ou DECOFEU 25 mm Meneau fixe Imposte DECOFEU 25 mm Imposte et traverse démontables Recouvrement 10 x 10 mm Parement en MDF M1 ou CTBH
Fermeture et articulation	<ul style="list-style-type: none"> 1 crémone 3 pts cylindre européen*, triangle EDF ou rectangle 10 x 6 GDF 3 batteuses manuelles ou automatiques triangle EDF Traverse intermédiaire pour main courante : <ul style="list-style-type: none"> Partie haute fermeture par 3 batteuses manuelles Partie basse fermeture par 2 batteuses manuelles
Finition spécifique	<ul style="list-style-type: none"> Stratifié Placage Rainures décoratives (panneau épais)

Configuration de base

Porte	DECOFEU 25 mm
Bâti	Type : Bois (massif ou lamellé collé abouté) Section : 45 x 58 mm ou 33 x 58 mm si jonction
Articulation	Charnières invisibles ouverture 94°
Fermeture	3 batteuses manuelles à rectangle 10 x 6 GDF et verrous sur semi-fixe
Finition	Porte prépeinte, bâti brut
Joint	Intumescent et isophonique

	Acoustique possible R _w (C ; C _{tr}) dB		
	Joint	1 laine de roche	2 laines de roche
1V avec imposte	30 (-1 ; -1)	34 (-1 ; -2)	41 (-2 ; -6)
2V avec imposte	29 (-1 ; -1)	33 (-1 ; -2)	41 (-2 ; -6)
1V sans imposte	29 (-1 ; -1)	34 (-0 ; -2)	41 (-2 ; -6)
2V sans imposte	31 (-1 ; -1)	35 (-1 ; -2)	42 (-2 ; -7)

Les + produits



Sur demande



Coupe-feu



Acoustique



Recyclable

Sens du feu : Indifférent
PV feu : EFACTIS 12-A-002 Extension 13/1 ; 13/2
Pose sur : cloison légère, béton cellulaire, carreaux de plâtre, béton (selon conformité du PV)
PV acoustique : CSTB N°AC13-26046129-2 Extension 13/02
Poids au m² : 23 kg/m²
Poids avec laine au m² : 1 laine 27 kg // 2 laines 30 kg
FDES synthèse n°5
Marque : N°04-3294647
Brevet : N°02-16698

avec imposte

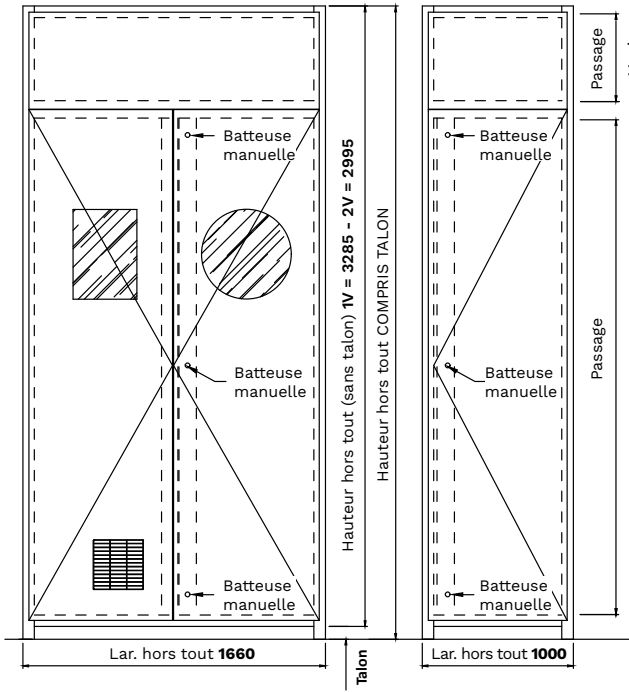

sans imposte

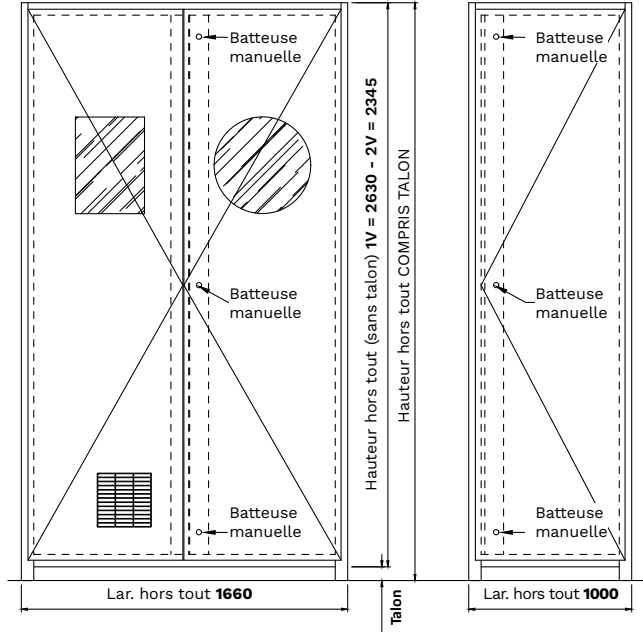

main courante

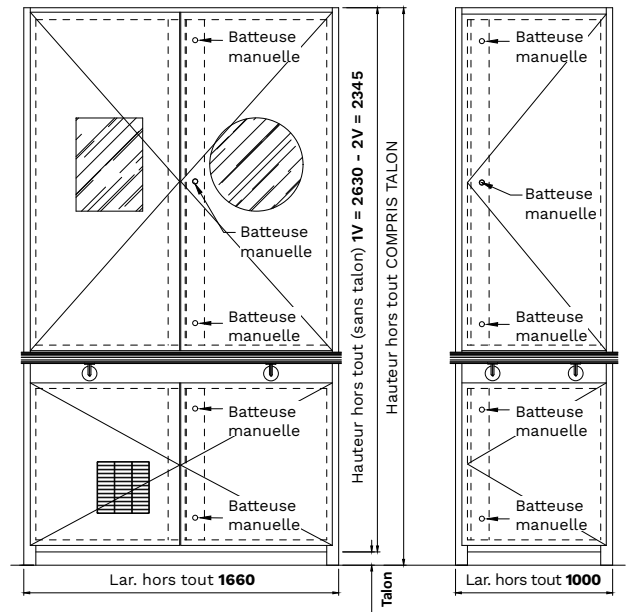

Horizontale

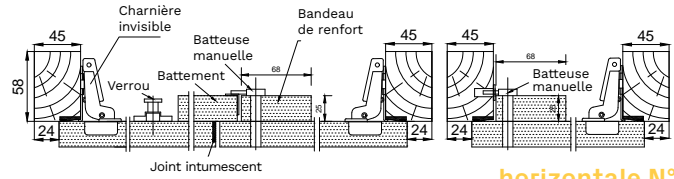

horizontale N°1

section des montants de la GCF 30 AC en cas de blocs gaines non juxtaposées

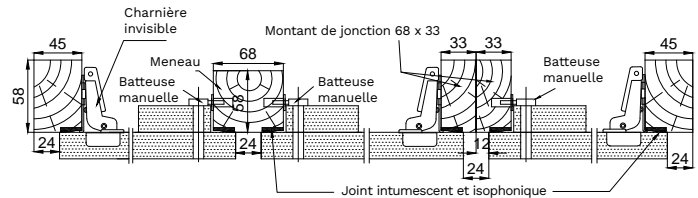

horizontale N°2

section des montants de la GCF 30 AC en cas de blocs gaines juxtaposées

Coupes

avec imposte

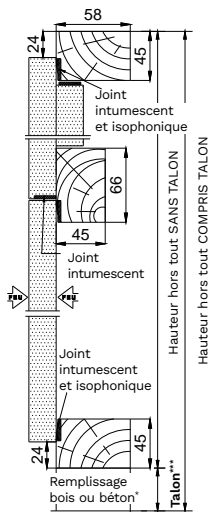

sans imposte

Verticale

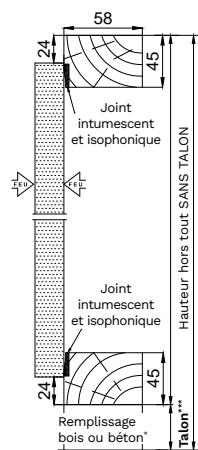

médicalisée

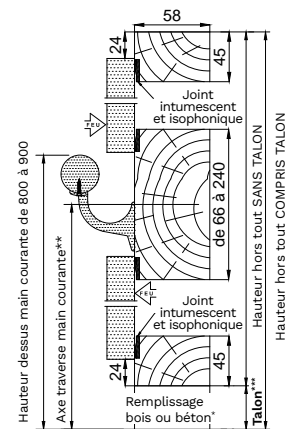

*Hors lot ***Hauteur à préciser



GCF 30 RT



Options et variantes

Option qualité et confort d'usage	<ul style="list-style-type: none"> Traverse intermédiaire pour main courante de section 66 à 240 x 68 mm ** Oculus Grille de ventilation
	<ul style="list-style-type: none"> Joint creux possible de 3 à 18 mm, harmonisable pour les juxtapositions. Talon creux et/ou plein bois ou MDF 40 mm Meneau fixe Imposte MDF 40 mm feuilluré, champ visible 25 mm Imposte et traverse démontables Recouvrement 10 x 10 mm
Option technique	<ul style="list-style-type: none"> 1 crémone 3 pts cylindre européen*, triangle EDF ou rectangle 10 x 6 GDF 3 batteuses manuelles ou automatiques triangle EDF Plastron Traverse intermédiaire pour main courante : <ul style="list-style-type: none"> - Partie haute fermeture par 3 batteuses manuelles - Partie basse fermeture par 2 batteuses manuelles
Fermeture et articulation	<ul style="list-style-type: none"> Stratifié Placage Rainures décoratives (panneau non épaissi) Fer plat aluminium périphérique pour arrêt de cloison
Finition spécifique	

Configuration de base

Porte	MDF 40 mm feuilluré - champ visible 25 mm
Bâti	Type : Bois (massif ou lamellé collé abouté) Section : 28,5 x 68 mm montant côté charnière 45 x 68 mm montant côté batteuse et traverses.
Joint creux	4mm - 8mm en juxtaposition Harmonisable à 8mm ou autres en option
Articulation	Charnières invisibles ouverture 94°
Fermeture	3 batteuses manuelles à rectangle 10 x 6 GDF et verrous sur semi fixe

Les + produits



Sur demande



Coupe-feu



Joint creux de 3 à 18 mm



Recyclable

Sens du feu : Indifférent
PV feu : CERIB n°044557-A
Pose sur : cloison légère, béton cellulaire, carreaux de plâtre, béton (selon conformité du PV)
Poids de la porte au m² : 26 kg
FDES synthèse n°5

avec imposte

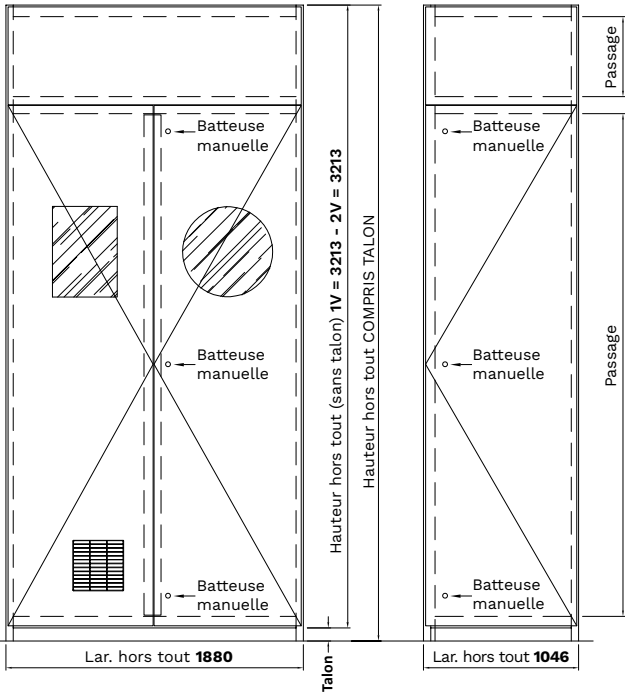

sans imposte

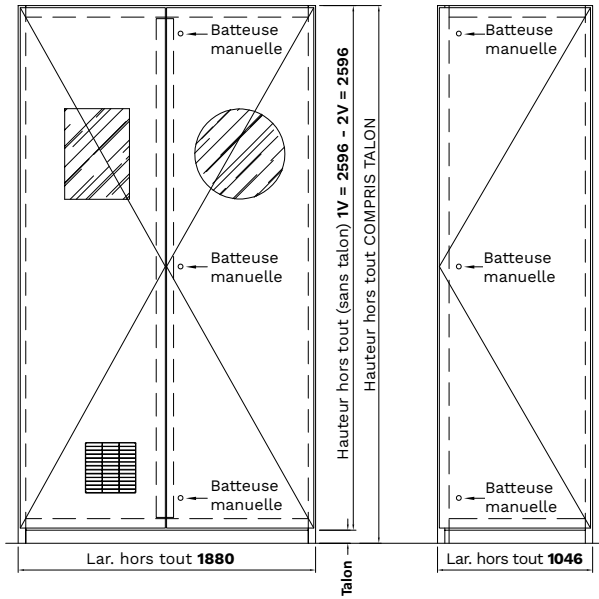

main courante

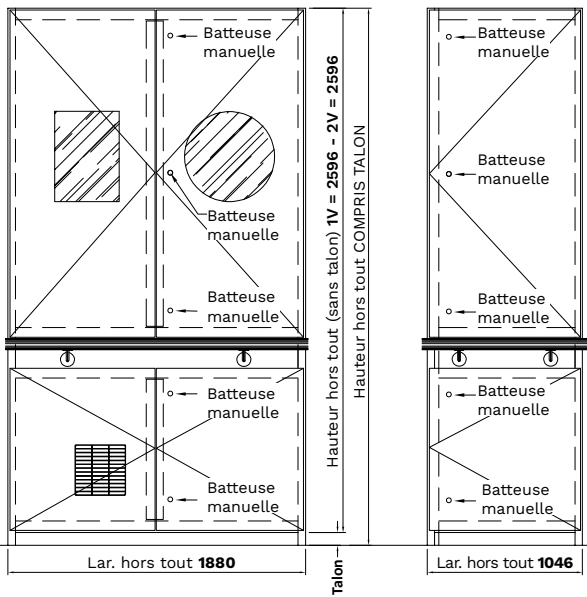

Horizontale

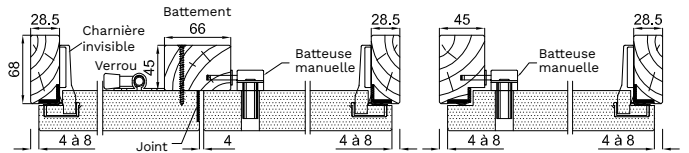

horizontale N°1
section des montants de la GCF 30 RT en cas de blocs gaines non juxtaposées

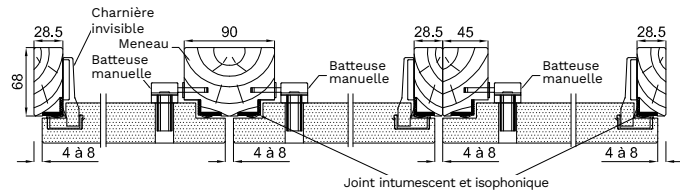

horizontale N°2
section des montants de la GCF 30 RT en cas de blocs gaines juxtaposées

Coupes

Verticale

avec imposte

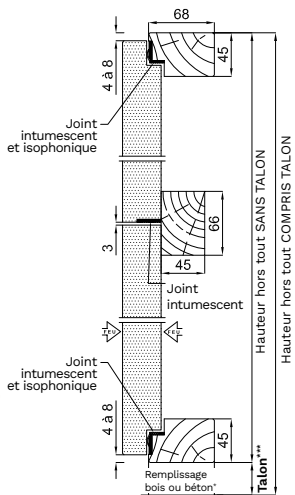

sans imposte

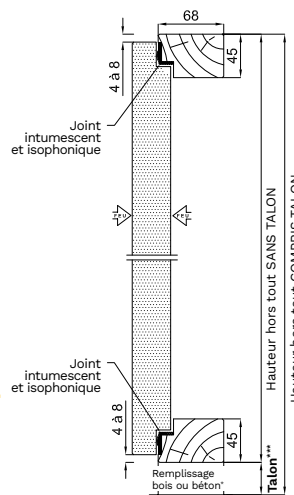

médicalisée

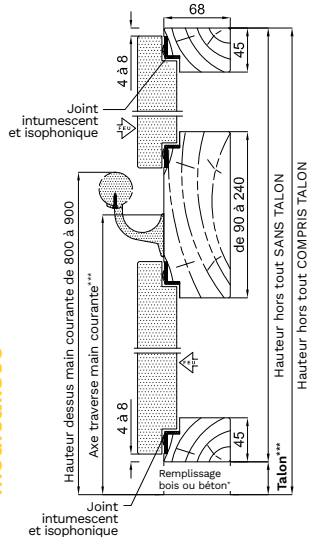

*Hors lot ***Hauteur à préciser



GCF 30 FP



Options et variantes

Option qualité et confort d'usage	<ul style="list-style-type: none"> Traverse intermédiaire pour main courante de section 116 à 240 x 68 mm** Oculus Grille de ventilation 1 laine de roche 30 mm Joint isophonique
	<ul style="list-style-type: none"> Talon creux ou plein Imposte MDF 40 mm Recouvrement 10 x 10 mm
Option technique	<ul style="list-style-type: none"> 1 crémone 3 pts en applique à cylindre européen*, rectangle GDF ou triangle EDF 1 serrure 3 pts encastrée à cylindre européen* 3 batteuses manuelles triangle EDF 2 batteuses manuelles et 1 automatique triangle EDF ou rectangle 10 x 6 GDF Targette encastrée manuelle rectangle ou triangle EDF Traverse intermédiaire pour main courante : <ul style="list-style-type: none"> - Partie haute fermeture par 3 batteuses manuelles - Partie basse fermeture par 2 batteuses manuelles
	<ul style="list-style-type: none"> Prépeint Stratifié Placage
Fermeture et articulation	
Finition spécifique	

Configuration de base

Porte	MDF 40 mm
Bâti	Type : Bois (massif ou lamellé collé abouté) Section : 68 x 58 mm
Articulation	Paumelles universelles 130 x 86 ouverture 180°
Fermeture	3 batteuses manuelles à rectangle 10 x 6 GDF et verrous sur semi-fixe
Finition	Bâti et porte bruts
Joint	Intumescent

Acoustique possible R _w (C ; C _t) dB		
	Joint	1 laine de roche
1V avec imposte	33 (-2 ; -3)	38 (-1 ; -4)
2V avec imposte	31 (-1 ; -2)	36 (-0 ; -3)
1V sans imposte	33 (-2 ; -3)	38 (-1 ; -4)
2V sans imposte	31 (-1 ; -2)	36 (-0 ; -3)

Perméabilité à l'air
Q _{4Pa} Surf <1m ³ /h/m ²

Les + produits



Sur demande



Coupe-feu



Acoustique



Recyclable

Sens du feu : Indifférent
PV feu : EFECTIS 14-002803
Pose sur : cloison légère, béton cellulaire, carreaux de plâtre, béton (selon conformité du PV)
PV acoustique : CSTB AC09-26018716

PV perméabilité :
 CSTB N° BV11-108 /B
Poids au m² : 24 kg/m²
Poids avec laine au m² :
 1 laine 27 kg
FDES synthèse n°5

avec imposte

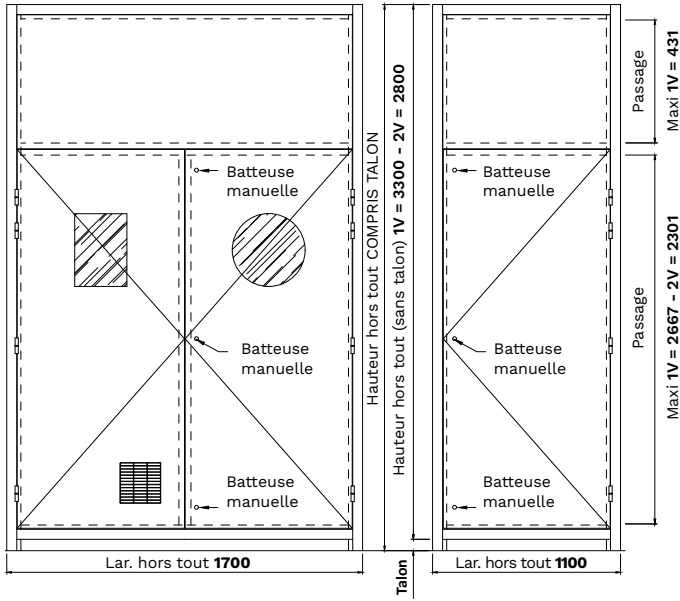

sans imposte

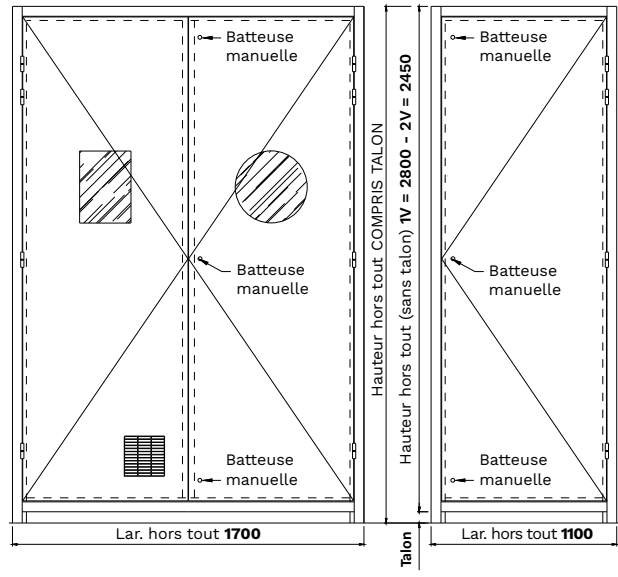

main courante

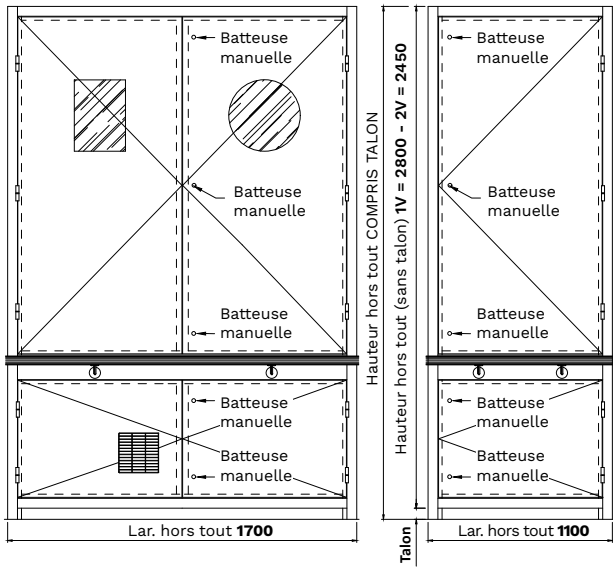

Horizontale

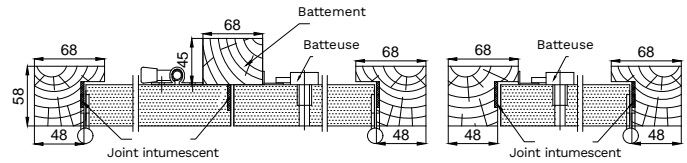

horizontale N°1

section des montants de la GCF 30 FP en cas de blocs gaines non juxtaposées

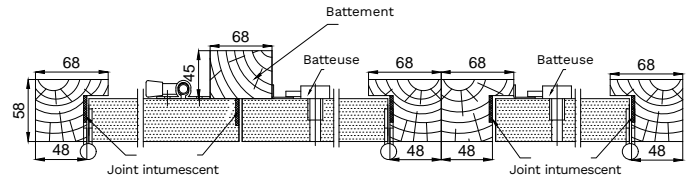

horizontale N°2

section des montants de la GCF 30 FP en cas de blocs gaines juxtaposées

Coupes

Verticale

avec imposte

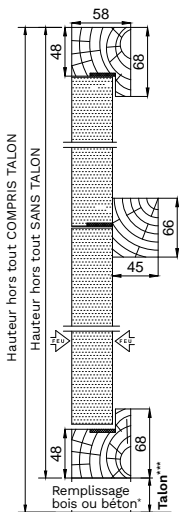

sans imposte

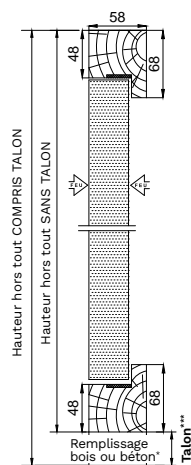

médicalisée

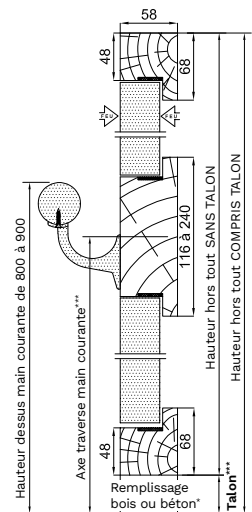

*Hors lot **Hauteur à préciser



GCF 30 FP XL



Options et variantes

Option qualité et confort d'usage	Traverse intermédiaire pour main courante de section 116 à 240 x 85 mm**
	Grille de ventilation
	Oculus rectangulaire uniquement
	Joint isophonique
Option technique	Laine de roche 30 ou 60 mm
	Talon creux ou plein
	Imposte MDF 55 mm
Fermeture et articulation	Recouvrement 10 x 10 mm
	1 Crémone encastrée 3 pts à triangle EDF
	1 Crémone encastrée 3 pts à cylindre européen*
	1 Serrure encastrée 3 pts à cylindre européen*
	Targette encastrée manuelle rectangle 10 x 6 GDF
	Targette encastrée manuelle triangle EDF
	Traverse intermédiaire pour main courante : - Partie haute fermeture par crémone 3 pts encastrée à rectangle 10 x 6 GDF - Partie basse fermeture par crémone 3 pts encastrée à rectangle 10 x 6 GDF

Configuration de base

Porte	MDF 55 mm
Bâti	Type : Bois (massif ou lamellé collé abouté) Section : 68 x 85 mm
Articulation	Paumelles universelles ouverture 180°
Fermeture	Crémone encastrée 3 pts à rectangle 10 x 6 GDF et verrous sur semi-fixe
Finition	Bâti et porte bruts
Joint	Intumescent

Finition spécifique	Prépeint
	Stratifié
	Placage

Acoustique possible R _w (C ; C _{tr}) dB			
	Joint	1 laine de roche	2 laines de roche
2V avec imposte	34 (-1 ; -2)	37 (-0 ; -3)	40 (-1 ; -4)
2V sans imposte	34 (-0 ; -2)	38 (-1 ; -4)	41 (-2 ; -5)

Les + produits



Sur demande



Coupe-feu



Acoustique



Recyclable

Sens du feu : Indifférent
PV feu : CERIB 027731
Pose sur : cloison légère, béton cellulaire, carreaux de plâtre, béton (selon conformité du PV)
PV acoustique : FCBA 404/16/384/1
 FCBA 404/16/383/1
 CSTB AC19-26080644-3
 CSTB AC19-26080644-1

Poids au m² : 32 kg/m²
Poids avec laine au m² :
 1 laine 35 kg // 2 laines 38 kg
FDES synthèse N°5

avec imposte

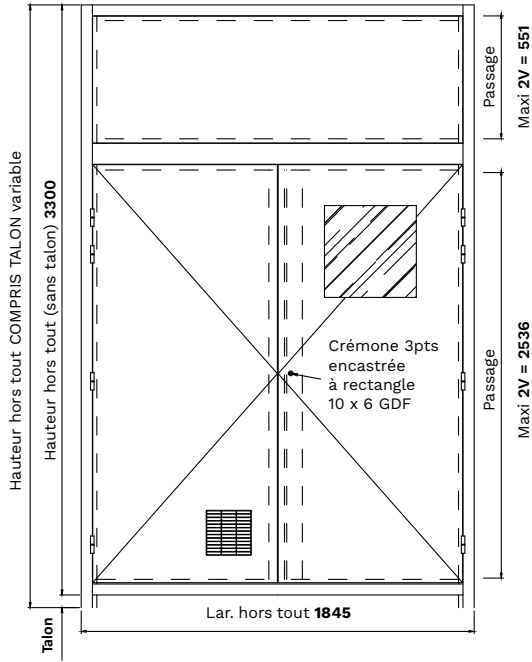

sans imposte

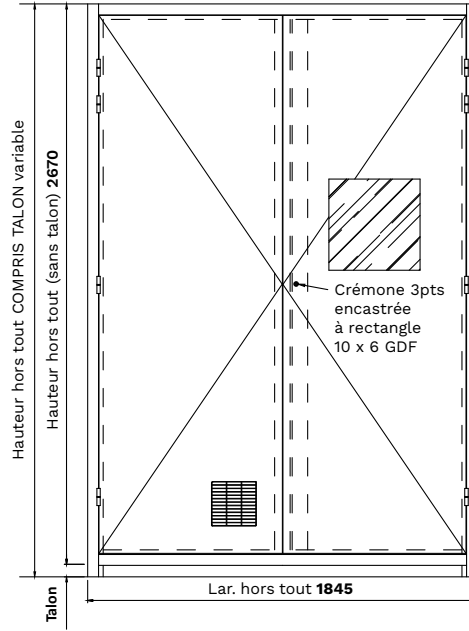

main courante

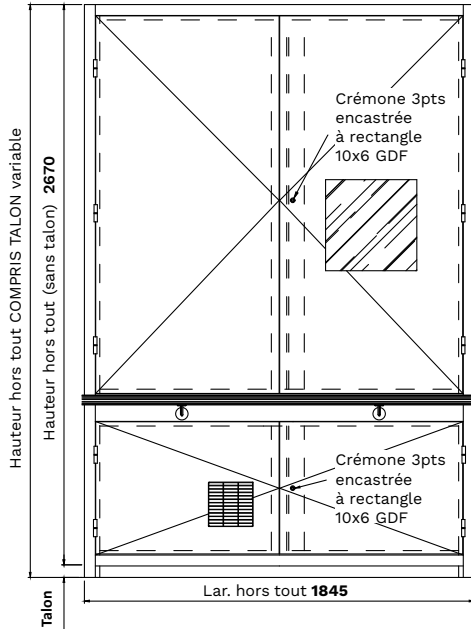

Horizontale

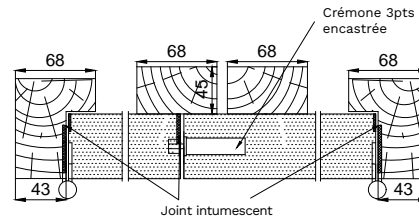

Coupes

Verticale

avec imposte

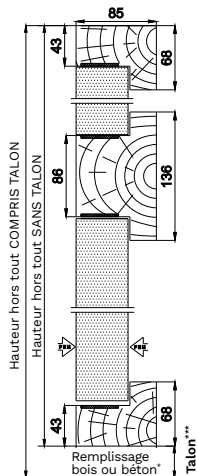

sans imposte

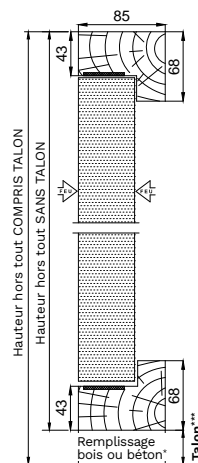

médicalisée

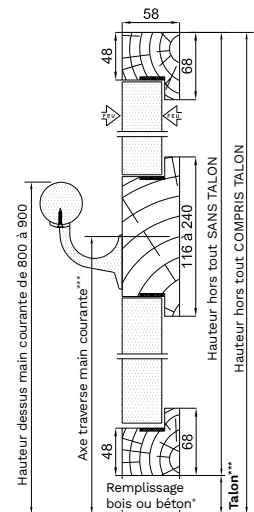

*Hors lot ***Hauteur à préciser



GCF 30 K180



Options et variantes

Option qualité et confort d'usage	Traverse intermédiaire pour main courante de section 136 à 240 x 68 mm**
	Oculus
	Grille de ventilation
	Laine de roche 30 mm
Option technique	Joint isophonique
	Talon creux ou plein
	Imposte 40 mm
Fermeture et articulation	Recouvrement 10 x 10 mm
	Crémone encastrée 3 pts à cylindre européen*
	Serrure encastrée à cylindre européen*
	Targette encastrée manuelle rectangle 10 x 6 GDF
	Targette encastrée manuelle triangle EDF
	Crémone encastrée 3 pts à triangle EDF
	Traverse intermédiaire pour main courante : - Partie haute fermeture par 3 batteuses manuelles - Partie basse fermeture par 2 batteuses manuelles
Finition spécifique	Prépeint
	Stratifié
	Placage bois

Configuration de base

Porte	MDF 40 mm
Bâti	Type : Bois (massif ou lamellé collé abouté)
	Section : 68 x 58 mm
Articulation	Charnières encastrées ouverture à 180°
Fermeture	3 batteuses manuelles rectangles
Finition	Bâti et porte bruts
Joint	Intumescent

Acoustique possible R _w (C ; C _{tr}) dB		
	Joint	1 laine de roche
1V avec imposte	33 (-2 ; -3)	38 (-1 ; -4)
2V avec imposte	31 (-1 ; -2)	36 (0 ; -3)

Perméabilité à l'air	
Q _{4Pa} Surf	<0,6m ³ /h/m ²

Les + produits



Sur demande



Coupe-feu



Acoustique



Recyclable

Sens du feu : indifférent
PV feu : EFECTIS 14-002803
Pose sur : cloison légère, béton cellulaire, carreaux de plâtre, béton (selon conformité du PV)
PV acoustique : CSTB AC09-26018716
PV perméabilité : CSTB N° BV11-108/B
Poids au m² : 24 kg/m²
Poids avec laine au m² : 1 laine 27 kg
FDES synthèse n°5

avec imposte

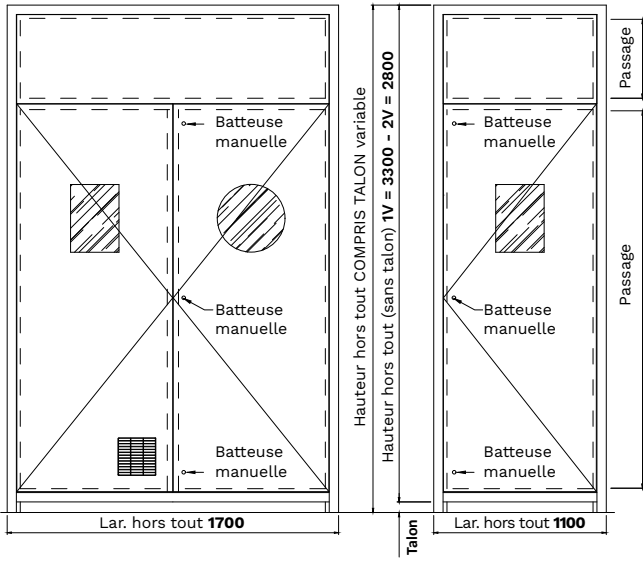

sans imposte

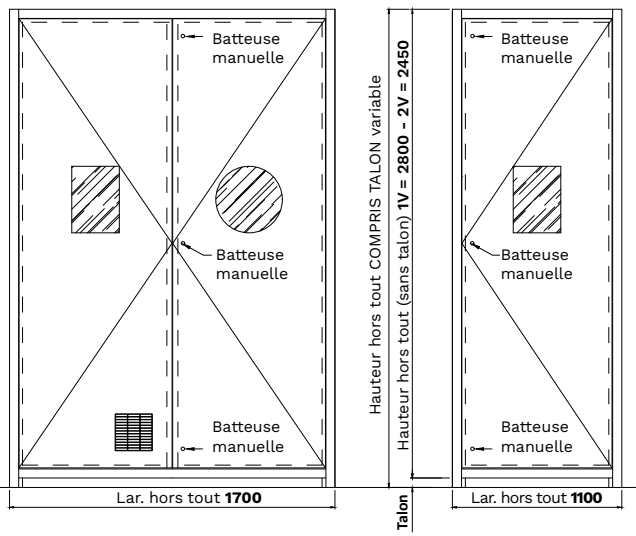

main courante

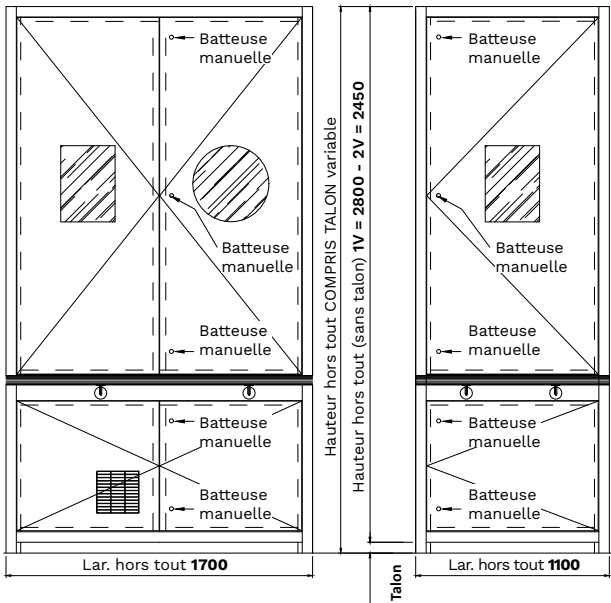

Horizontale

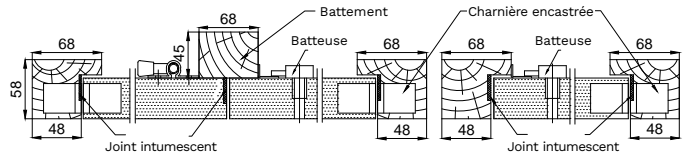

horizontale N°1

section des montants de la GCF 30 K180 en cas de blocs gaines non juxtaposées

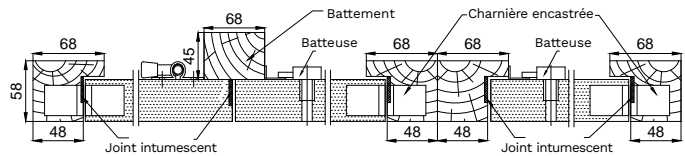

horizontale N°2

section des montants de la GCF 30 K180 en cas de blocs gaines juxtaposées

Coupes

Verticale

avec imposte

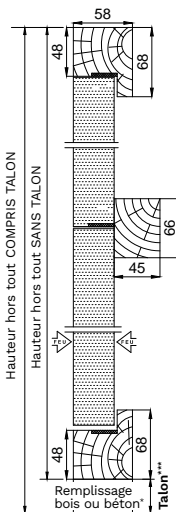

sans imposte

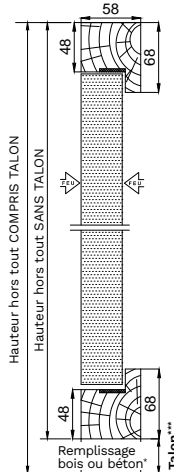

médicalisée

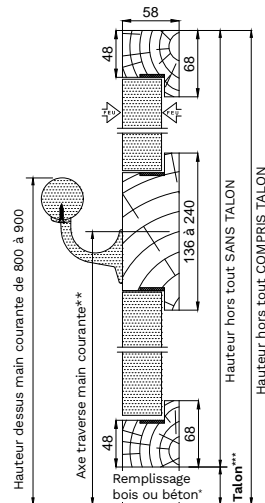

*Hors lot **Hauteur à préciser



GCF 30 K180 XL



Options et variantes

Option qualité et confort d'usage

- › Traverse intermédiaire pour main courante de section 136 à 240 x 85 mm**
- › Grille de ventilation
- › Oculus rectangulaire uniquement
- › Joint isophonique
- › Laine de roche 30 ou 60 mm

Option technique

- › Talon creux ou plein
- › Imposte MDF 55 mm
- › Recouvrement 10 x 10 mm

Fermeture et articulation

- › 1 Crémone encastrée 3 pts à triangle EDF
- › 1 Crémone encastrée 3 pts à cylindre européen*
- › 1 Serrure encastrée à cylindre européen*
- › Targette encastrée manuelle rectangle 10 x 6 GDF
- › Targette encastrée manuelle triangle EDF
- › **Traverse intermédiaire pour main courante :**
 - Partie haute fermeture par crémone 3 pts encastrée à rectangle 10 x 6 GDF
 - Partie basse fermeture par crémone 3 pts encastrée à rectangle 10 x 6 GDF

Finition spécifique

- › Prépeint
- › Stratifié
- › Placage

Configuration de base

Porte	MDF 55 mm
Bâti	Type : Bois (massif ou lamellé collé abouté) Section : 68 x 85 mm
Articulation	Charnières encastrées ouverture à 180° Pions anti-dégondage
Fermeture	Crémone encastrée 3 pts à rectangle 10 x 6 GDF et verrous sur semi-fixe
Finition	Bâti et porte bruts
Joint	Intumescent

Acoustique possible R_w (C ; C_{tr}) dB

	Joint	1 laine de roche	2 laines de roche
2V avec imposte	34 (-1 ; -2)	37 (-0 ; -3)	40 (-1 ; -4)
2V sans imposte	34 (-0 ; -2)	38 (-1 ; -4)	41 (-2 ; -5)

Les + produits



Sur demande



Coupe-feu



Acoustique



Recyclable

Sens du feu : Indifférent

PV feu : CERIB 027731

Pose sur : cloison légère, béton cellulaire, carreaux de plâtre, béton (selon conformité du PV)

PV acoustique :

FCBA 404/16/384/1

FCBA 404/16/383/1

CSTB AC19-26080644-3

CSTAB AC19-26080644-1

Poids au m² : 32 kg/m²

Poids avec laine au m² :

1 laine 35 kg // 2 laines 38 kg

FDES synthèse n°5

avec imposte

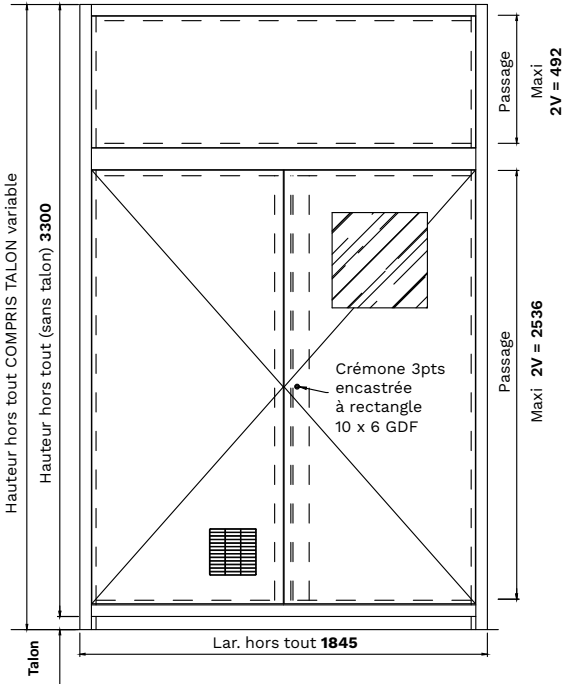

sans imposte

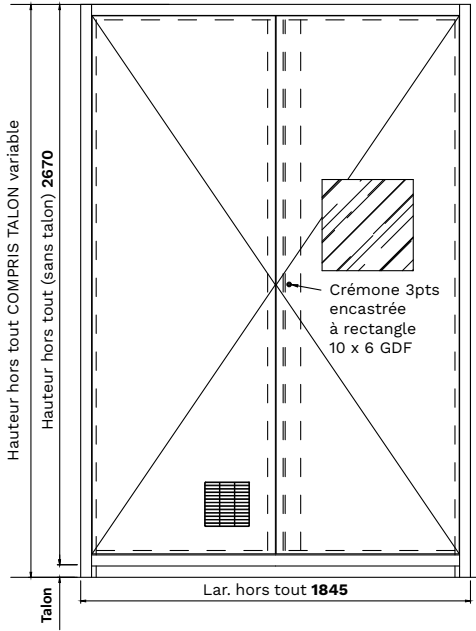

main courante

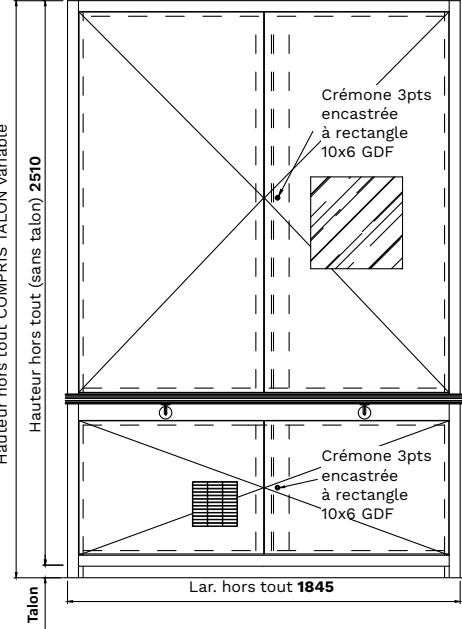

Horizontale

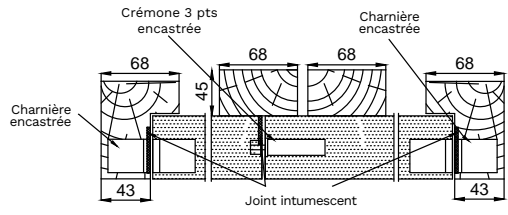

Coupes

avec imposte

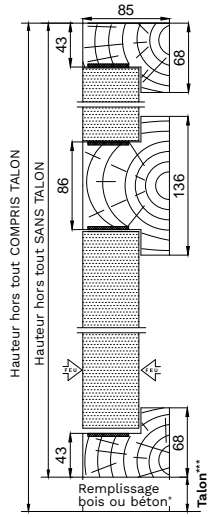

sans imposte

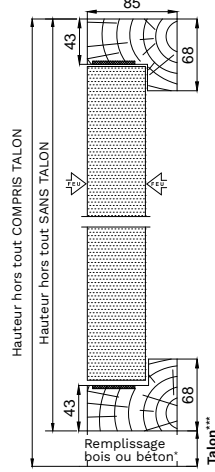

Verticale

médicalisée

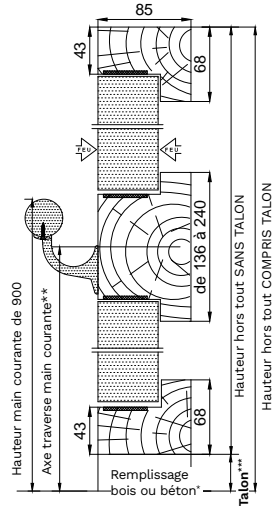

*Hors lot **Hauteur à préciser



GCF 30 ST



Configuration de base

Porte	MDF 50 mm
Bâti	Type : Bois massif ou lamellé collé abouté Section : 68 x 80 mm
Articulation	Charnières encastrées ouverture à 180° (TECTUS 540 3D A8 SIMONSWERK)
Fermeture	Crémone encastrée 3 pts à rectangle 10 x 6 GDF et verrous sur semi-fixe
Finition	Bâti et porte bruts
Joint	Intumescent

Options et variantes

Option qualité et confort d'usage	<ul style="list-style-type: none"> › Joint isophonique › Talon creux ou plein › Imposte MDF 50 mm
Option technique	<ul style="list-style-type: none"> › MDF 8 mm maximum sur porte et bâti pour sous tenture
Fermeture et articulation	<ul style="list-style-type: none"> › 1 Crémone 3 pts en applique à cylindre européen*, rectangle GDF ou triangle EDF › 1 Serrure 3 pts encastrée à cylindre européen* › 3 Batteuses manuelles triangles EDF › 2 Batteuses manuelles et 1 automatique triangle EDF › 2 Batteuses manuelles et 1 automatique rectangle 10 x 6 GDF › Targette encastrée manuelle rectangle et triangle
Finition spécifique	<ul style="list-style-type: none"> › Prépeint › Stratifié › Placage

Les + produits



Sur demande



Coupe-feu



Recyclable

Sens du feu : Indifférent
PV feu : EFACTIS EFR-14-002803
Pose sur : cloison légère, béton cellulaire, carreaux de plâtre, béton (selon conformité du PV)
PV perméabilité : CSTB N° BV11-108/B
Poids au m² : 37 kg/m²
FDES synthèse n°5

Perméabilité à l'air

Q_{4Pa} Surf <1m³/h/m²

avec imposte

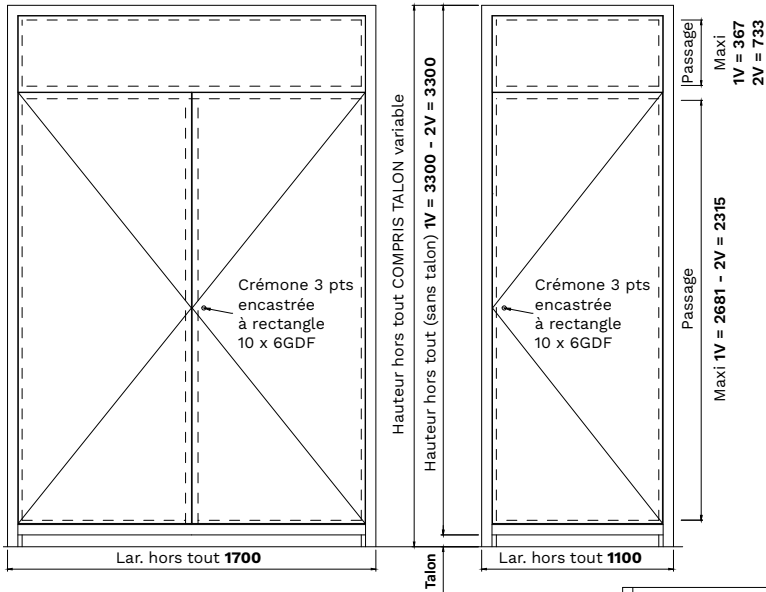

sans imposte

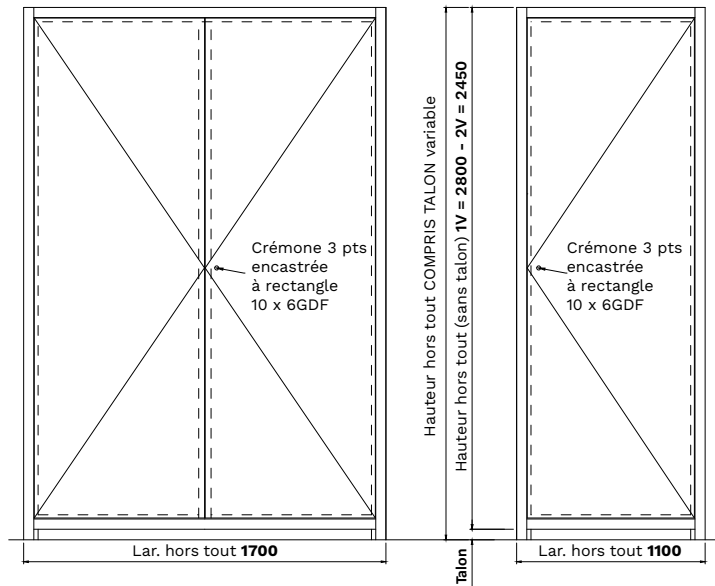

Coupes

Verticale

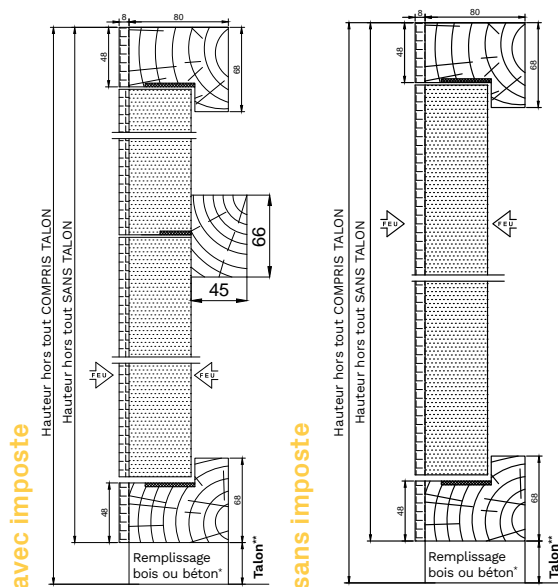

Horizontale

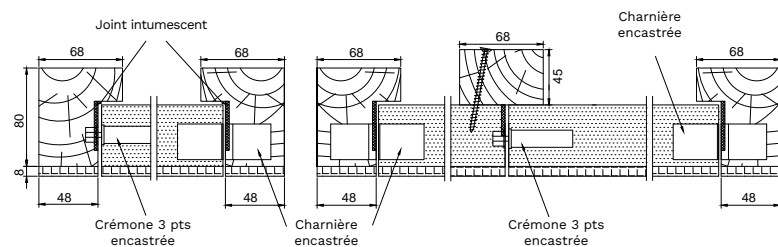

*Hors lot **Hauteur à préciser



DIMENSIONS FAÇADES DE GAINES TECHNIQUES EI30

Dimensions en mm Hors tout sans talon (Passage porte)	Nombre de vantaux	Imposte	HAUTEUR		LARGEUR		SURFACE MAXI DU VANTAIL M ²			
			Mini	Maxi	Mini	Maxi	Feu (PV feu)	Feu et acoustique avec joint (rapport acoustique)	Feu et acoustique 1 laine de roche (rapport acoustique)	Feu et acoustique 2 laines de roche (rapport acoustique)
GCF 30 FC	1 vantail	✓ I de 80 à 575	602 (350)	3285 (2538)	300 (210)	1000 (910)	2.35	2.35	2.13	1.90
	2 vantaux	✓ I de 80 à 570	602 (350)	2995 (2253)	470 (380)	1660 (1570)	3.63	3.63	3.63	3.63
	1 vantail		440 (350)	2630 (2540)	300 (210)	1000 (910)	2.35	2.35	2.13	1.90
	2 vantaux		440 (350)	2345 (2255)	470 (380)	1660 (1570)	3.63	3.63	3.63	3.63
GCF 30 AC	1 vantail	✓ I de 80 à 575	516 (280)	3285 (2532)	300 (210)	1000 (910)	2.35	2.35	2.13	1.90
	2 vantaux	✓ I de 80 à 592	516 (280)	2995 (2247)	470 (380)	1660 (1570)	3.63	3.63	3.63	3.63
	1 vantail		370 (280)	2630 (2540)	300 (210)	1000 (910)	2.35	2.35	2.13	1.90
	2 vantaux		370 (280)	2345 (2255)	470 (380)	1660 (1570)	3.63	3.63	3.63	3.63
GCF 30 RT	1 vantail	✓ I de 69 à 543	505 (280)	3214 (2515)	245 (172)	1046 (972)	2.35	2.35	2.13	1.90
	2 vantaux	✓ I de 69 à 543	505 (280)	3214 (2515)	467 (410)	1880 (1823)	3.63	3.63	3.63	3.63
	1 vantail		370 (280)	2595 (2505)	245 (172)	1046 (972)	2.35	2.35	2.13	1.90
	2 vantaux		370 (280)	2595 (2505)	467 (410)	1880 (1823)	3.63	3.63	3.63	3.63
GCF 30 FP	1 vantail	✓ I de 70 à 431	696 (424)	3300 (2667)	360 (224)	1100 (964)	2.55	2.55	2.52	-
	2 vantaux	✓ I de 70 à 297	696 (424)	2800 (2301)	720 (584)	1700 (1564)	3.78	3.78	3.78	-
	1 vantail		560 (424)	2800 (2664)	360 (224)	1100 (964)	2.55	2.55	2.52	-
	2 vantaux		560 (424)	2450 (2314)	720 (584)	1700 (1564)	3.78	3.78	3.78	-

I = Hauteur passage de l'imposte - = non concerné

Nous consulter pour toutes autres dimensions

Dimensions en mm Hors tout sans talon (Passage porte)	Nombre de vantaux	Imposte	HAUTEUR		LARGEUR		SURFACE MAXI DU VANTAUX M ²			
			Mini	Maxi	Mini	Maxi	Feu (PV feu)	Feu et acoustique avec joint (rapport acoustique)	Feu et acoustique 1 laine de roche (rapport acoustique)	Feu et acoustique 2 laines de roche (rapport acoustique)
GCF 30 FP XL	2 vantaux	✓ I de 70 à 492	836 (494)	3300 (2536)	610 (474)	1845 (1709)	4.10	4.10	4	3.45
	2 vantaux		630 (494)	2670 (2534)	610 (474)	1845 (1709)	4.10	4.10	4	3.45
GCF 30 K180	1 vantail	✓ I de 70 à 431	696 (424)	3300 (2667)	360 (224)	1100 (964)	2.55	2.55	2.52	-
	2 vantaux	✓ I de 70 à 297	696 (424)	2800 (2301)	720 (584)	1700 (1564)	3.78	3.78	3.78	-
	1 vantail		560 (424)	2800 (2664)	360 (224)	1100 (964)	2.55	2.55	2.52	-
	2 vantaux		560 (424)	2450 (2314)	720 (584)	1700 (1564)	3.78	3.78	3.78	-
GCF 30 K180 XL	2 vantaux	✓ I de 70 à 492	836 (494)	3300 (2536)	610 (474)	1845 (1709)	4.10	4.10	3.76	3.5
	2 vantaux		630 (494)	2670 (2534)	610 (474)	1845 (1709)	4.10	4.10	3.76	3.5
GCF 30 ST	1 vantail	✓ I de 70 à 367	746 (424)	3300 (2681)	360 (224)	1100 (964)	2.55	-	-	-
	2 vantaux	✓ I de 70 à 733	746 (424)	3300 (2315)	720 (584)	1700 (1564)	3.78	-	-	-
	1 vantail		560 (424)	2800 (2664)	360 (224)	1100 (964)	2.55	-	-	-
	2 vantaux		560 (424)	2450 (2314)	720 (584)	1700 (1564)	3.78	-	-	-

I = Hauteur passage de l'imposte - = non concerné

Nous consulter pour toutes autres dimensions



GCF 60 FP



Options et variantes

Option qualité et confort d'usage	<ul style="list-style-type: none"> Traverse intermédiaire pour main courante de section 136 à 240 x 85 mm** Grille de ventilation Oculus rectangulaire uniquement Joint isophonique Laine de roche 30 ou 60 mm
Option technique	<ul style="list-style-type: none"> Talon creux ou plein Imposte MDF 55 mm Recouvrement 10 x 10 mm
Fermeture et articulation	<ul style="list-style-type: none"> 1 serrure en applique 3 pts à cylindre européen* Targette encastrée manuelle rectangle 10 x 6 GDF Targette encastrée manuelle triangle EDF Traverse intermédiaire pour main courante : <ul style="list-style-type: none"> - Partie haute fermeture par crémone 3 pts encastrée à rectangle 10 x 6 GDF - Partie basse fermeture par crémone 3 pts encastrée à rectangle 10 x 6 GDF
Finition spécifique	<ul style="list-style-type: none"> Prépeint Stratifié Placage

Configuration de base

Porte	MDF 55 mm
Bâti	Type : Bois (massif ou lamellé collé abouté) Section : 68 x 85 mm
Articulation	Paumelles universelles 130 x 86 ouverture 180°
Fermeture	Crémone encastrée 3 pts à rectangle 10 x 6 GDF et verrous sur semi-fixe
Finition	Bâti et porte bruts
Joint	Intumescent

Acoustique possible R _w (C ; C _t) dB			
	Joint	1 laine de roche	2 laines de roche
1V avec imposte	36 (-1 ; -2)	40 (-1 ; -3)	43 (-1 ; -4)
2V avec imposte	34 (-1 ; -2)	37 (-0 ; -3)	40 (-1 ; -4)
1V sans imposte	36 (-1 ; -2)	41 (-1 ; -4)	43 (-1 ; -5)
2V sans imposte	34 (-0 ; -2)	38 (-1 ; -4)	41 (-2 ; -5)

Les + produits



Sur demande



Coupe-feu



Acoustique



Recyclable

Sens du feu : Indifférent

PV feu : CERIB 027731

Pose sur : cloison légère, béton cellulaire, carreaux de plâtre, béton (selon conformité du PV)

PV acoustique :

FCBA 404/16/384/1 ;

FCBA 404/16/383/1 ;

CSTB AC19-26080644-3 ;

CSTB AC19-26080644-1

Poids au m² : 31 kg/m²

Poids avec laine au m² :

1 laine 34 kg // 2 laines 37 kg

FDES synthèse n°5

avec imposte

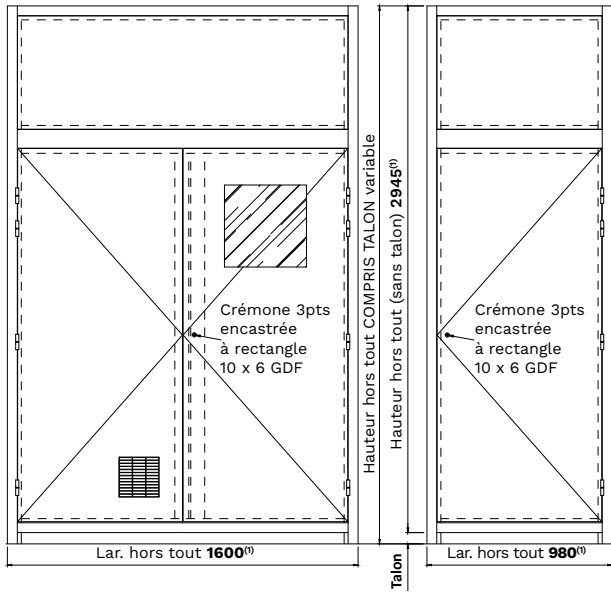

sans imposte

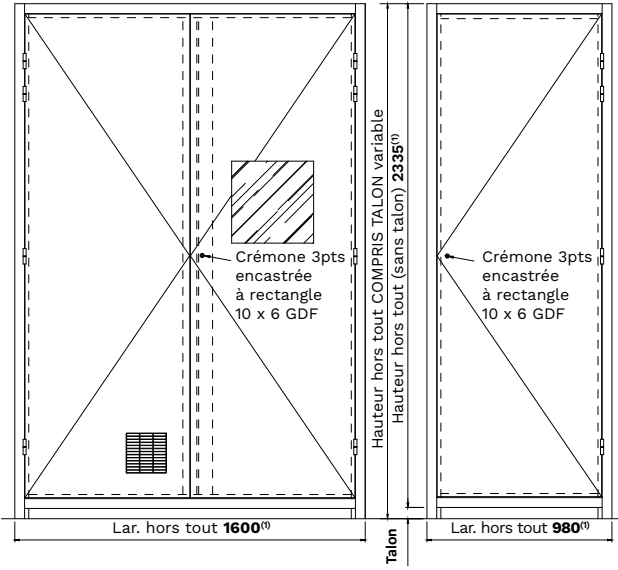

main courante

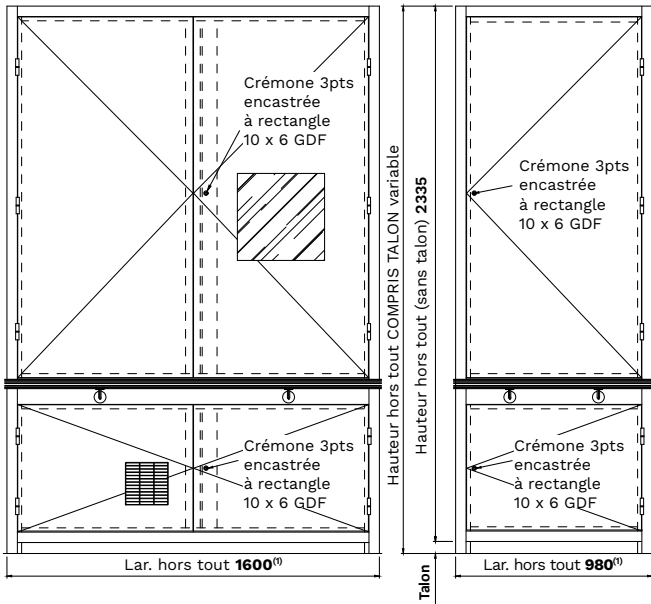

Horizontale

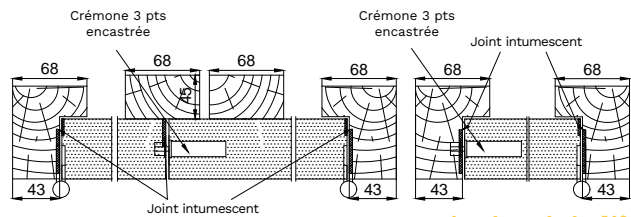

horizontale N°1

section des montants de la GCF 60 FP en cas de blocs gaines non juxtaposées

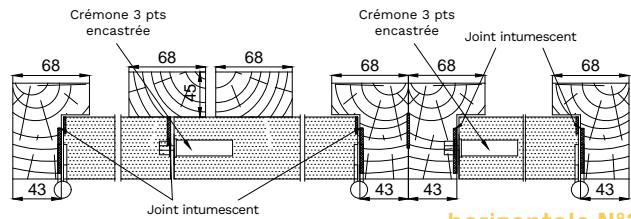

horizontale N°2

section des montants de la GCF 60 FP en cas de blocs gaines juxtaposées

Verticale

avec imposte

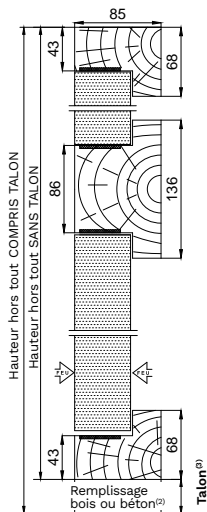

sans imposte

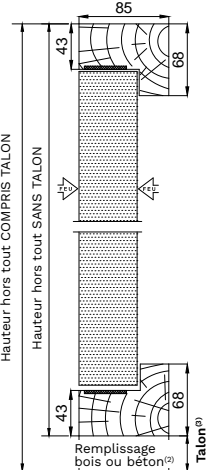

médicalisée

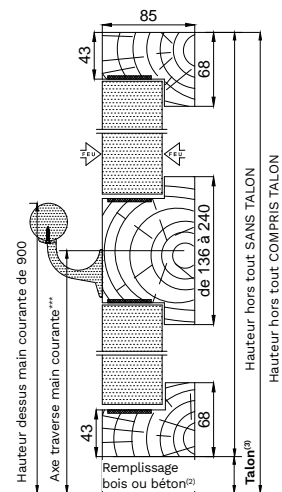

(1) Les dimensions peuvent être plus grandes (versions XL), dans ce cas les parois et revêtements de parois adjacents doivent être classés M1 ou s3,d0 sur une distance de 100 mm à partir du bord extérieur du dormant. Les dimensions possibles sont dans le tableau de synthèse EI60. Pour la version XL la performance feu est EI2.
 (2) Cylindre hors-lot (3) Hauteur à préciser Document non contractuel. Nous nous réservons le droit de modifier sans préavis les caractéristiques techniques de nos produits.



GCF 60 K180



Options et variantes

Option qualité et confort d'usage

- › Traverse intermédiaire pour main courante de section 136 à 240 x 85 mm**
- › Grille de ventilation
- › Oculus rectangulaire uniquement
- › Joint isophonique
- › Laine de roche 30 ou 60 mm

Option technique

- › Talon creux ou plein
- › Imposte MDF 55 mm
- › Recouvrement 10 x 10 mm

Fermeture et articulation

- › 1 crémone encastrée 3 pts à triangle EDF
- › 1 crémone encastrée 3 pts à cylindre européen*
- › 1 serrure encastrée à cylindre européen*
- › Targette encastrée manuelle rectangle 10 x 6 GDF
- › Targette encastrée manuelle triangle EDF
- › **Traverse intermédiaire pour main courante :**
 - Partie haute fermeture par crémone 3 pts encastrée à rectangle 10 x 6 GDF
 - Partie basse fermeture par crémone 3 pts encastrée à rectangle 10 x 6 GDF

Finition spécifique

- › Prépeint
- › Stratifié
- › Placage

Configuration de base

Porte	MDF 55 mm
Bâti	Type : Bois (massif ou lamellé collé abouté) Section : 68 x 85 mm
Articulation	Charnières encastrées ouverture à 180° Pion anti-dégondage
Fermeture	Crémone encastrée 3 pts à rectangle 10 x 6 GDF et verrous sur semi-fixe
Finition	Bâti et porte bruts
Joint	Intumescent

Acoustique possible R_w (C ; C_{tr}) dB

	Joint	1 laine de roche	2 laines de roche
1V avec imposte	36 (-1 ; -2)	40 (-1 ; -3)	43 (-1 ; -4)
2V avec imposte	34 (-1 ; -2)	37 (-0 ; -3)	40 (-1 ; -4)
1V sans imposte	36 (-1 ; -2)	41 (-1 ; -4)	43 (-1 ; -5)
2V sans imposte	34 (-0 ; -2)	38 (-1 ; -4)	41 (-2 ; -5)

Les + produits



Sur demande



Coupe-feu



Acoustique



Recyclable

Sens du feu : Indifférent

PV feu : CERIB 027731

Pose sur : cloison légère, béton cellulaire, carreaux de plâtre, béton (selon conformité du PV)

PV acoustique :

FCBA 404/17/383/1 ;

FCBA 404/17/384/1 ;

CSTB AC19-26080644-3 ;

CSTB AC19-26080644-1

Poids au m² : 31 kg/m²

Poids avec laine au m² :

1 laine 34 kg // 2 laines 37 kg

FDES synthèse n°5

avec imposte

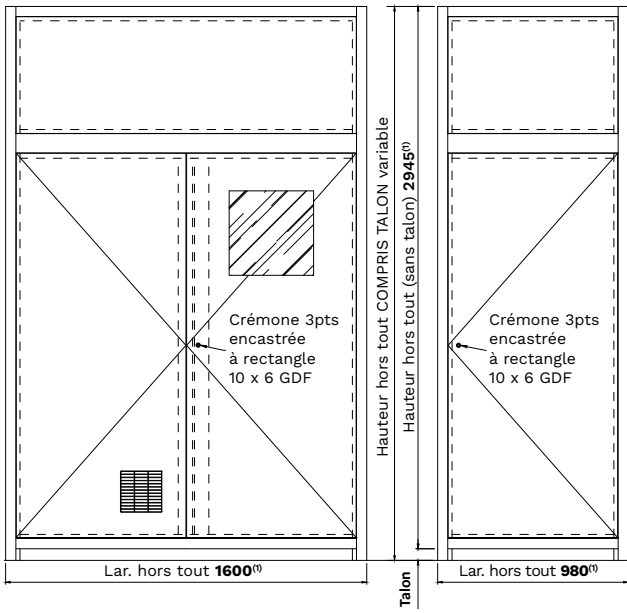

sans imposte

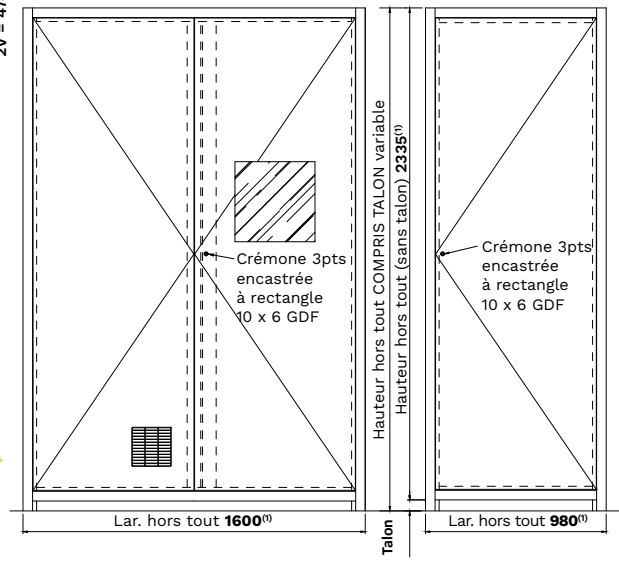

main courante

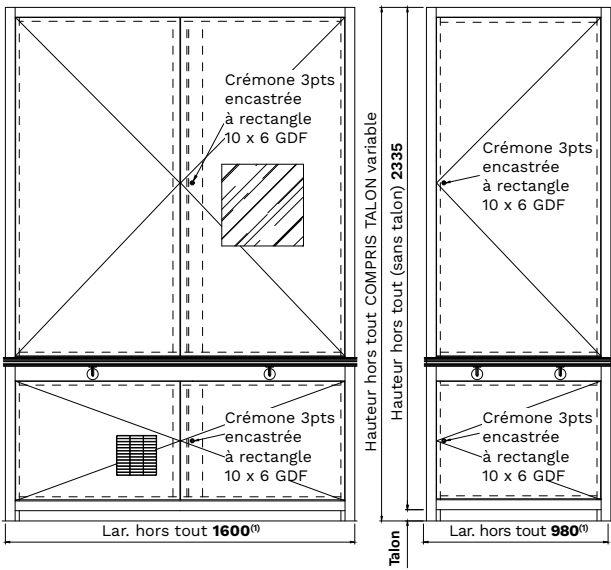

Horizontale

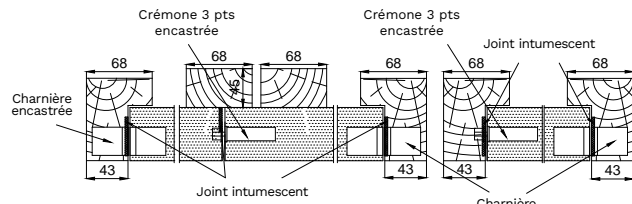

horizontale N°1

section des montants de la GCF 60 K180 en cas de blocs gaines non juxtaposées

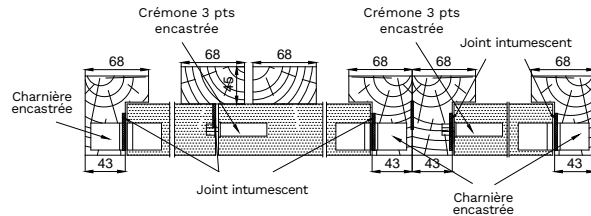

horizontale N°2

section des montants de la GCF 60 K180 en cas de blocs gaines juxtaposées

Verticale

avec imposte

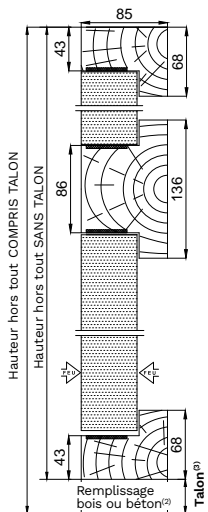

sans imposte

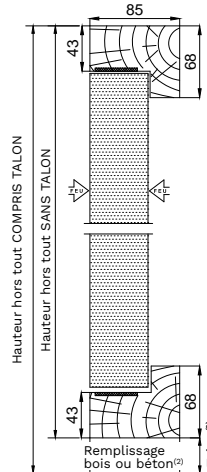

médicalisée

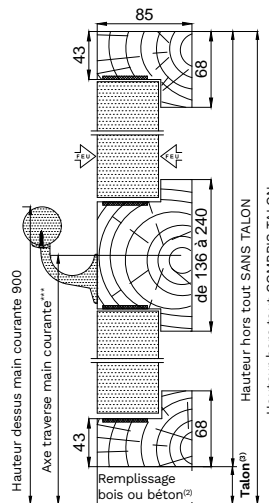

(1) Les dimensions peuvent être plus grandes (versions XL), dans ce cas les parois et revêtements de parois adjacents doivent être classés M1 ou s3,d0 sur une distance de 100 mm à partir du bord extérieur du dormant. Les dimensions possibles sont dans le tableau de synthèse EI60. Pour la version XL la performance feu est EI2.
 (2) Cylindre hors-lot (3) Hauteur à préciser Document non contractuel. Nous nous réservons le droit de modifier sans préavis les caractéristiques techniques de nos produits.



DIMENSIONS FAÇADES DE GAINES EI60

Dimensions en mm Hors tout sans talon (Passage porte)	Nombre de vantaux	Imposte	HAUTEUR		LARGEUR		SURFACE MAXI DU VANTAIL M ²			
			Mini	Maxi	Mini	Maxi	Feu (PV feu)	Feu et acoustique avec joint (rapport acoustique)	Feu et acoustique 1 laine de roche (rapport acoustique)	Feu et acoustique 2 laines de roche (rapport acoustique)
GCF 60 FP	1 vantail	✓ l de 70 à 474	766 (424)	2945 (2199)	490 (354)	980 (844)	2	2	2	1.72
	2 vantaux	✓ l de 70 à 474	836 (494)	2945 (2199)	610 (474)	1600 (1464)	3.42	3.42	3.42	3.37
	1 vantail		560 (424)	2335 (2199)	490 (354)	980 (844)	2	2	2	1.72
	2 vantaux		630 (494)	2335 (2199)	610 (474)	1600 (1464)	3.42	3.42	3.42	3.37
GCF 60 FP (Version XL sur parois spécifiques)*	1 vantail	✓ l de 70 à 492	2946 (2200)	3300 (2536)	981 (845)	1120 (984)	2.40	2.40	2	1.72
	2 vantaux	✓ l de 70 à 492	2946 (2200)	3300 (2536)	1601 (1465)	1845 (1709)	4.10	4.10	4	3.45
	1 vantail		2336 (2200)	2670 (2534)	981 (845)	1120 (984)	2.40	2.40	2	1.72
	2 vantaux		2336 (2200)	2670 (2534)	1601 (1465)	1845 (1709)	4.10	4.10	4	3.45
GCF 60 K180	1 vantail	✓ l de 70 à 474	766 (424)	2945 (2199)	490 (354)	980 (844)	2	2	2	1.92
	2 vantaux	✓ l de 70 à 474	836 (494)	2945 (2199)	610 (474)	1600 (1464)	3.42	3.42	3.42	3.36
	1 vantail		560 (424)	2335 (2199)	490 (354)	980 (844)	2	2	2	1.92
	2 vantaux		630 (494)	2335 (2199)	610 (474)	1600 (1464)	3.42	3.42	3.42	3.36
GCF 60 K180 (Version XL sur parois spécifiques)*	1 vantail	✓ l de 70 à 492	2946 (2200)	3300 (2536)	981 (845)	1090 (954)	2.40	2.25	2.11	1.92
	2 vantaux	✓ l de 70 à 492	2946 (2200)	3300 (2536)	1601 (1465)	1845 (1709)	4.10	4.10	3.76	3.5
	1 vantail		2336 (2200)	2670 (2534)	981 (845)	1090 (954)	2.40	2.25	2.11	1.92
	2 vantaux		2336 (2200)	2670 (2534)	1601 (1465)	1845 (1709)	4.10	4.10	3.76	3.5

l = Hauteur passage de l'imposte

* Pour les versions XL, les parois et revêtements de parois adjacents doivent être classés M1 ou B-s3,d0 sur une distance de 100 mm à partir du bord extérieur du dormant.
Pour la version XL la performance feu est EI₂. **Nous consulter pour toutes autres dimensions**

C'EST AUSSI
UNE GAMME EN FAÇADES
MENUISÉES SOUS-TENTURE

Ouvrage de menuiserie composé d'une enfilade de plusieurs portes assemblées entre elles dans un même plan (sous-tenture), permettant de cloisonner un espace.

Pour plus d'informations :



www.comec-industrie.fr

- + Association parties pleines et parties ouvrantes, pour un cachet unique
- + Fabrication sur-mesure
- + Finitions pour harmonisation de vos espaces

Trappes de visite

Conçues pour accéder à divers équipements, les trappes de visite Comec Industrie répondent à une large variété de situations, alliant les performances coupe-feu (EI15 à EI120), acoustique, thermique... En associant une facilité de mise en œuvre et une discrétion dans leur environnement de pose, elles ont toutes les qualités requises pour sécuriser les espaces des locaux d'habitation, ERP ou IGH.

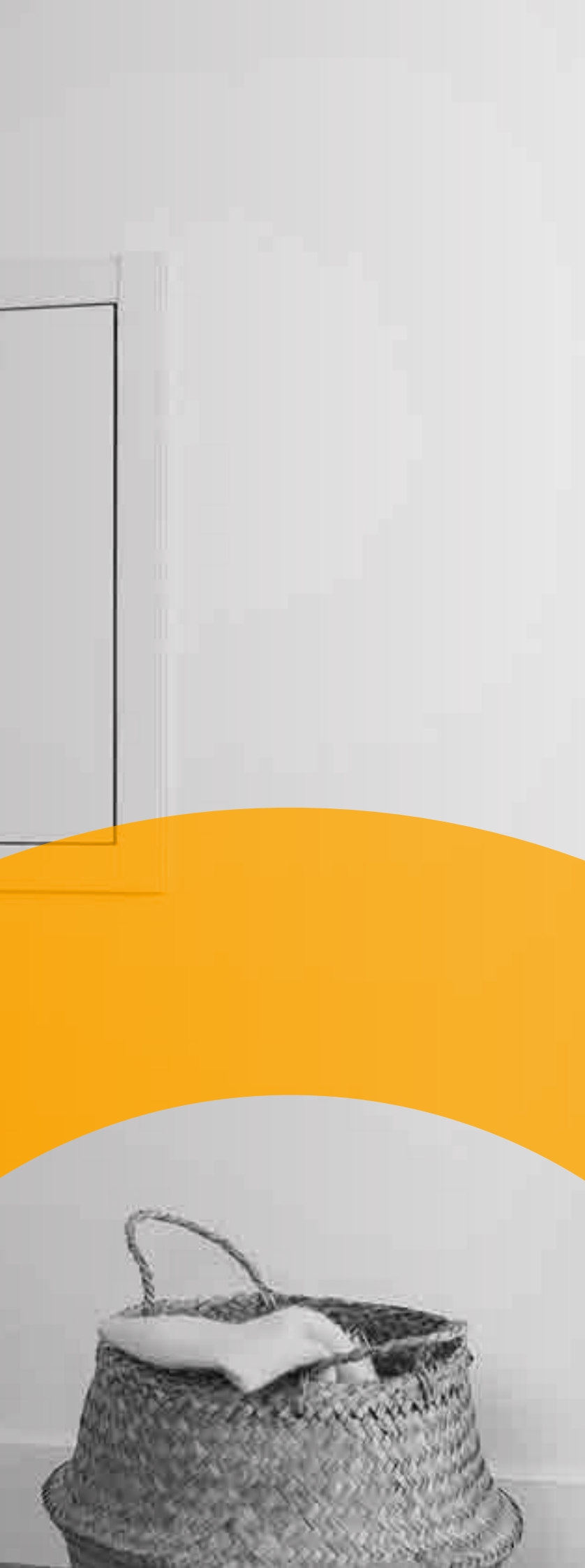

PERFORMANCE 00

MM 00	58
HM 00	60
MZ 00	62
HB 00	64
BM 00	66

PERFORMANCE 15

MM 15	68
HB 15	70
BM 15	72

PERFORMANCE 30

MM 30	74
HM 30	76
MZ 30	78
HB 30	80
BM 30	82

PERFORMANCE 60

MM 60	84
HB 60	86
BM 60	88

PERFORMANCE 120

TPV 120	90
---------	----



MM 00



Configuration de base

Portillon	MDF 40 mm
Cadre	MDF Monobloc avec recouvrement
Fermeture	2 batteuses avec carré de 6
Finition	Portillon et cadre prépeints
Joint	Isophonique

Options et variantes

Option qualité et confort d'usage	▶ Isolation laine de roche 30 ou 60 mm
Option technique	▶ Contre cadre → pour fixation directe (contre cadre nécessaire si laine de roche)
Finition spécifique	▶ Laquée blanc

Les + produits



Acoustique

Recyclable

PV acoustique :
CEBTP N° B212-6-817/3/6/7
PV perméabilité : CSTB N° BV10-1171/B
Coefficient thermique :
FCBA N° PC. CIAT/2011/039

Poids au m² total : 28,80 kg/m² sans isolant
Brevet : N° 02-16915
FDES synthèse n°5

Acoustique possible R_w (C ; C_{tr}) dB

	Sans laine de roche	1 laine de roche	2 laines de roche
Acoustique	35 (-1 ; -4)	37 (-1 ; -4)	43 (-2 ; -6)

Coefficient thermique U_D W/m².K

	Sans laine de roche	1 laine de roche	2 laines de roche
Coefficient de transmission thermique	U _D ≤ 2.0W/m ² .K	U _D ≤ 1.0W/m ² .K	U _D ≤ 0.83W/m ² .K

Perméabilité à l'air

Q_{4pa} Surf < 0.6m³/h

Dimensions* hauteur x largeur

Cote de passage	Cote de réservation	Cote hors tout
200 x 200	282 x 282	300 x 300
300 x 200	382 x 282	400 x 300
400 x 200	482 x 282	500 x 300
300 x 300	382 x 382	400 x 400
400 x 300	482 x 382	500 x 400
500 x 300	582 x 382	600 x 400
400 x 400	482 x 482	500 x 500
500 x 400	582 x 482	600 x 500

Dimensions* hauteur x largeur

Cote de passage	Cote de réservation	Cote hors tout
600 x 400	682 x 482	700 x 500
500 x 500	582 x 582	600 x 600
600 x 600	682 x 682	700 x 700
700 x 700	782 x 782	800 x 800
800 x 800	882 x 882	900 x 900
900 x 900	982 x 982	1000 x 1000
1000 x 1000	1082 x 1082	1100 x 1100

Mini technique : 150 x 150 (passage)
Maxi technique : 1000 x 1000 (passage)

■ Références stockées

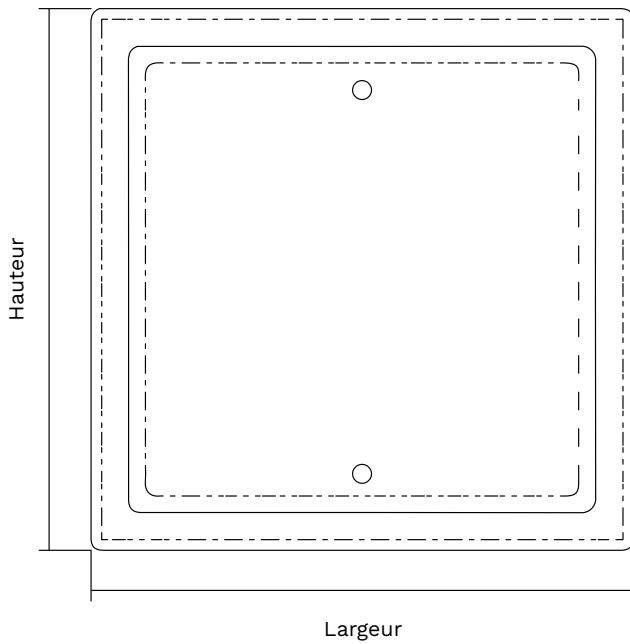

Coupe de principe

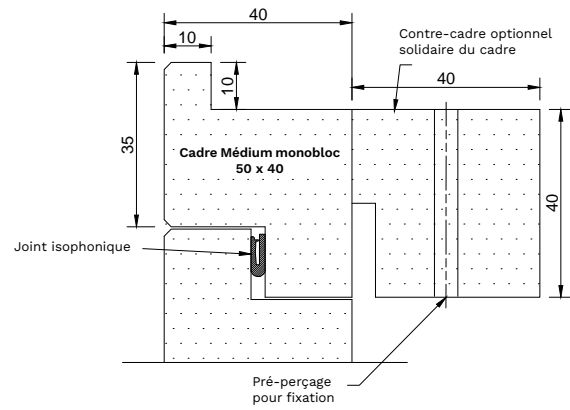

Coupes

Verticale

Horizontale

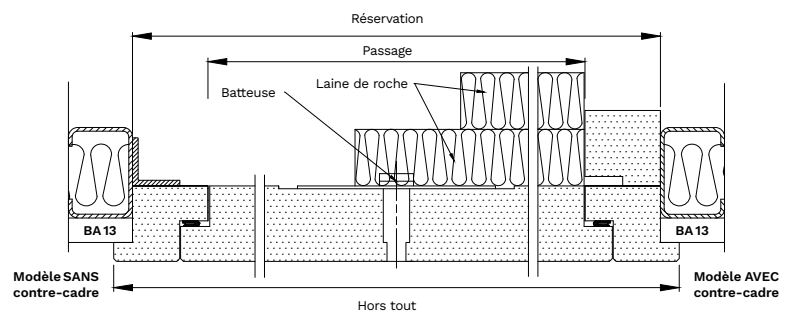
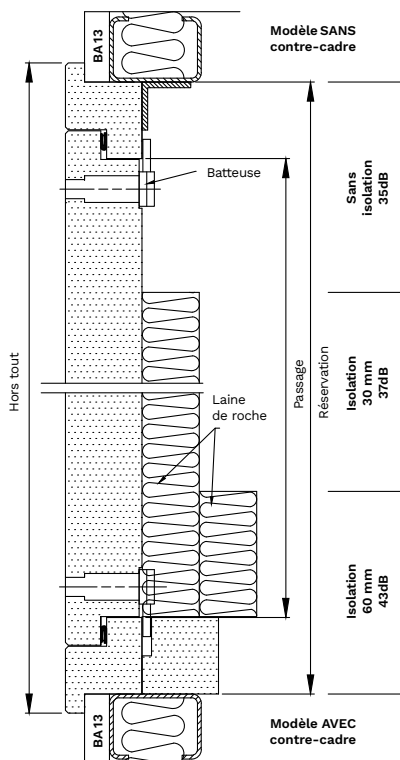



HM 00



Configuration de base

Portillon	Panneau hydrofuge 38 mm
Cadre	Monobloc hydrofuge avec recouvrement
Fermeture	2 batteuses avec carré de 6 Si à faïencer : 4 batteuses avec carré de 6 pour passage supérieur à 300 x 300
Finition	Portillon et cadre prépeints
Joint	Isophonique

Options et variantes

Option qualité et confort d'usage

- Isolation sans ou avec laine de roche 30 ou 60 mm
- À faïencer avec cornière alu posée

Option technique

- Possibilité sans recouvrement
- Contre cadre → pour fixation directe (contre cadre nécessaire si laine de roche)

Les + produits



Sur demande



Acoustique

PV acoustique : CSTB N°AC13-26046129-1 Extension 13/1
PV perméabilité : CSTB N° BV10-1171/B
Coefficient thermique : FCBA N° PC.CIAT/2011/039

Poids au m² total : 19 kg/m² sans isolant
Brevet : N° 02-16915
FDES synthèse n°5

Acoustique possible R_w (C ; C_{tr}) dB

	Sans laine de roche	1 laine de roche	2 laines de roche
Acoustique	27 (-1 ; -4)	33 (-1 ; -4)	36 (-1 ; -5)

Coefficient thermique U_D W/m².K

	Sans laine de roche	1 laine de roche	2 laines de roche
Coefficient de transmission thermique	U _D ≤ 2.0W/m ² .K	U _D ≤ 1.0W/m ² .K	U _D ≤ 0.83W/m ² .K

Perméabilité à l'air

Q_{4pa} Surf < 0.6m³/h

Formats standards* hauteur x largeur

Cote de passage	Cote de réservation avec recouvrement	Cote de réservation sans recouvrement ou avec cornière	Cote interne à faïencer avec cornière	Cote hors tout
200 x 200	282 x 282	300 x 300	222x222	300 x 300
300 x 300	382 x 382	400 x 400	322x322	400 x 400
400 x 200	482 x 282	500 x 300	422x222	500 x 300
400 x 300	482 x 382	500 x 400	422x322	500 x 400
400 x 400	482 x 482	500 x 500	422x422	500 x 500
500 x 500	582 x 582	600 x 600	522x522	600 x 600
600 x 400	682 x 482	700 x 500	622x422	700 x 500
600 x 600	682 x 682	700 x 700	622x622	700 x 700

Mini technique : 150 x 150 (passage)
Maxi technique : 600 x 600 (passage)

■ Références stockées

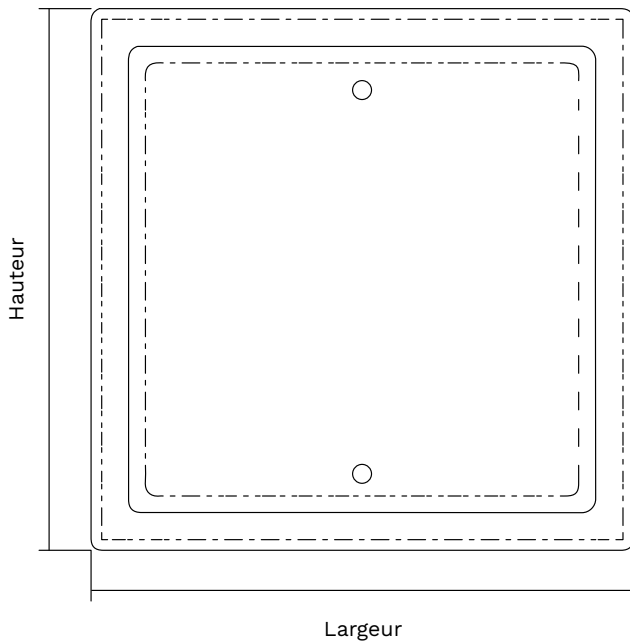

Coupe de principe

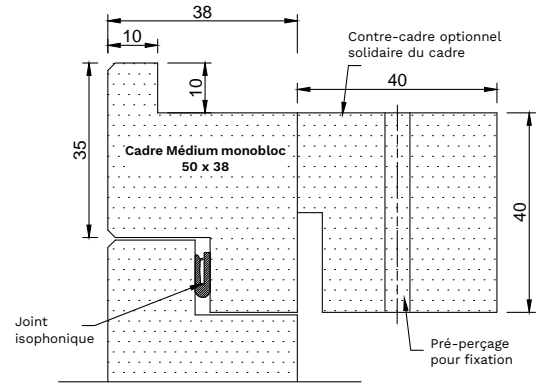

Coupe de principe avec cornière

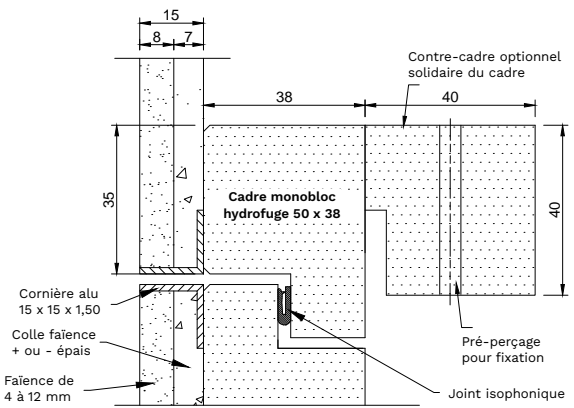

Coupes

Verticale

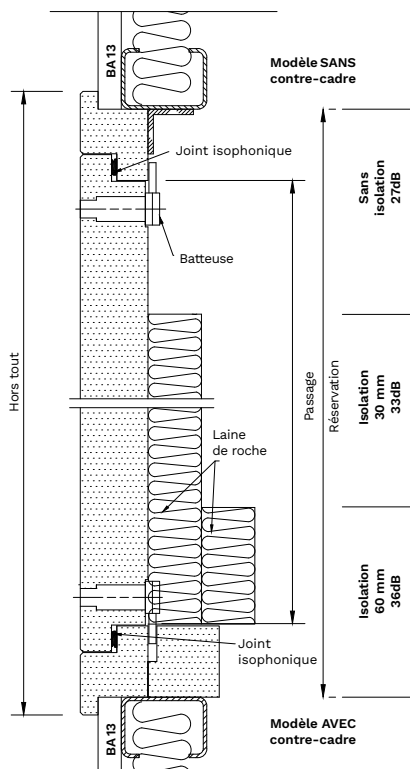

Horizontale

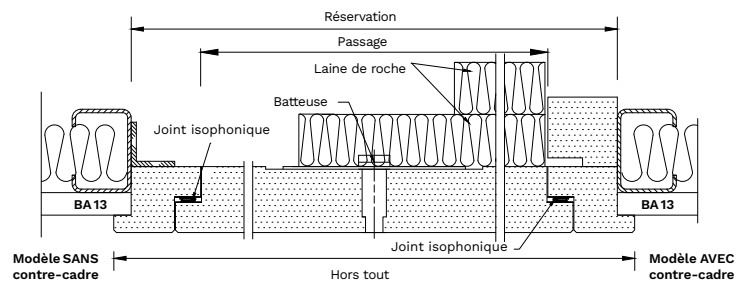



MZ 00



Configuration de base

Portillon	MDF 40 mm
Cadre	MDF 40 mm avec recouvrement Section 40 x 74
Fermeture	2 batteuses avec carré de 7
Finition	Portillon et cadre prépeints Cornière métallique
Joint	Isophonique

Options et variantes

Option qualité et confort d'usage	Isolation laine de roche 30 ou 60 mm
Finition spécifique	Laquée blanc

Les + produits



Acoustique



Recyclable

PV acoustique : CSTB N°AC13-26046129-1
Extension 13/1

PV perméabilité : CSTB N° BV11-488/B

Poids au m² total : 34,70 kg/m²
sans isolant
Brevet : N° 11-53819
FDES synthèse n°5

Acoustique possible $R_w (C ; C_{tr})$ dB

	Sans laine de roche	1 laine de roche	2 laines de roche
Acoustique	33 (-1 ; -2)	38 (-1 ; -5)	40 (-1 ; -5)

Perméabilité à l'air

Q_{4pa} Surf < 0.6m³/h

Dimensions hauteur x largeur

Cote de passage	Cote de réservation	Cote hors tout
200 x 200	280 x 280	294 x 294
400 x 200	480 x 280	494 x 294
300 x 300	380 x 380	394 x 394
400 x 300	480 x 380	494 x 394
400 x 400	480 x 480	494 x 494
600 x 400	680 x 480	694 x 494
500 x 500	580 x 580	594 x 594
600 x 600	680 x 680	694 x 694

Mini technique : 200 x 200 (passage)
Maxi technique : 600 x 600 (passage)

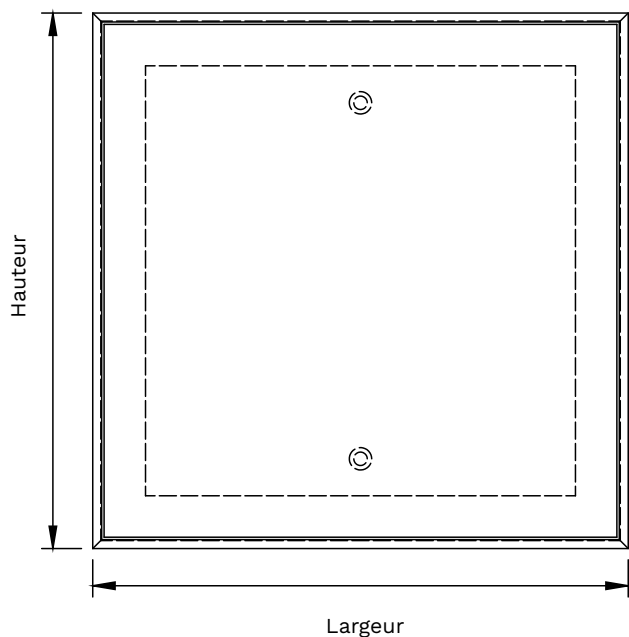

Coupe de principe

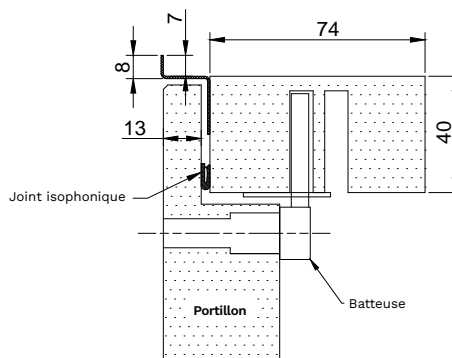

Coupes

Verticale

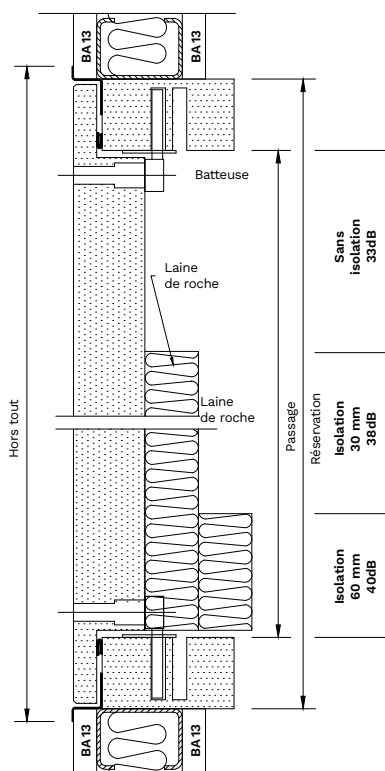

Horizontale

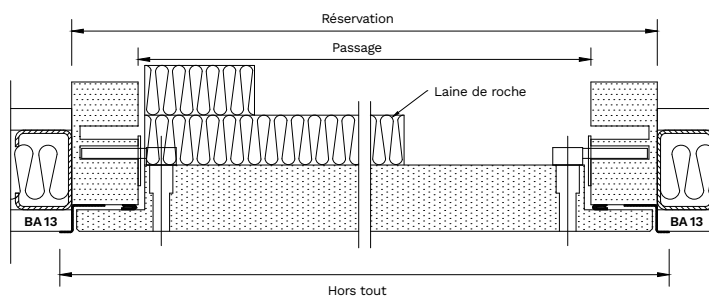



HB 00



Configuration de base

Portillon	MDF 22 mm
Cadre	Bois (massif ou lamellé collé abouté) avec recouvrement Section 45 x 68
Fermeture	2 batteuses avec carré de 6 4 batteuses pour passage supérieur à 650 mm
Finition	Portillon et cadre prépeints
Joint	Isophonique

Options et variantes

Option qualité et confort d'usage	Isolation laine de roche 30 ou 60 mm
Option technique	Possibilité sans recouvrement

Les + produits



Acoustique



Recyclable

PV acoustique : CSTB AC13-26046129-1 Extension 13/1	Poids au m² total : 19,80 kg/m² sans isolant
PV perméabilité : CSTB N° BV15-414/B	FDES synthèse n°5

Acoustique	Acoustique possible $R_w (C ; C_{tr})$ dB		
	Sans laine de roche	1 laine de roche	2 laines de roche
	31 (-1 ; -2)	36 (-1 ; -4)	39 (-1 ; -5)

Perméabilité à l'air
Q_{4pa} Surf < 0.6m³/h

Dimensions* hauteur x largeur			
Cote de passage	Cote de réservation avec recouvrement	Cote de réservation sans recouvrement	Cote hors tout
200 x 200	270 x 270	290 x 290	290 x 290
300 x 300	370 x 370	390 x 390	390 x 390
400 x 200	470 x 270	490 x 290	490 x 290
400 x 300	470 x 370	490 x 390	490 x 390
400 x 400	470 x 470	490 x 490	490 x 490
500 x 500	570 x 570	590 x 590	590 x 590

Dimensions* hauteur x largeur			
Cote de passage	Cote de réservation avec recouvrement	Cote de réservation sans recouvrement	Cote hors tout
600 x 400	670 x 470	690 x 490	690 x 490
600 x 600	670 x 670	690 x 690	690 x 690
700 x 700	770 x 770	790 x 790	790 x 790
800 x 800	870 x 870	890 x 890	890 x 890
900 x 900	970 x 970	990 x 990	990 x 990
1000 x 1000	1070 x 1070	1090 x 1090	1090 x 1090

Mini technique : 150 x 150 (passage)
Maxi technique : 1000 x 1000 (passage)

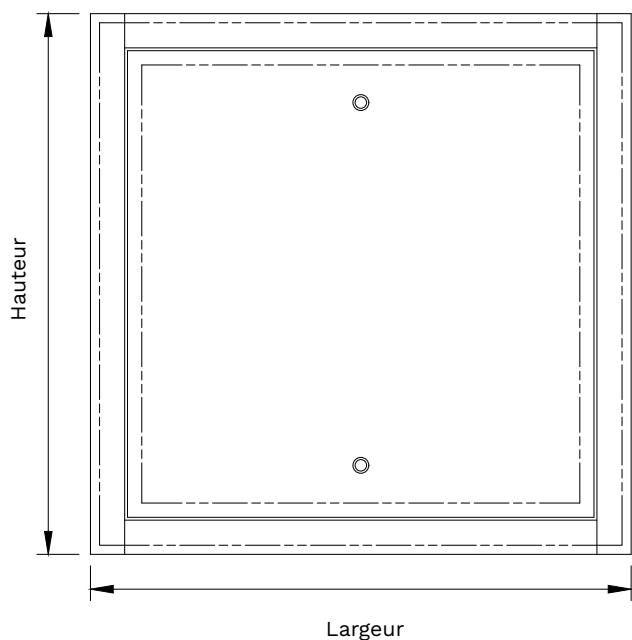

Coupe de principe

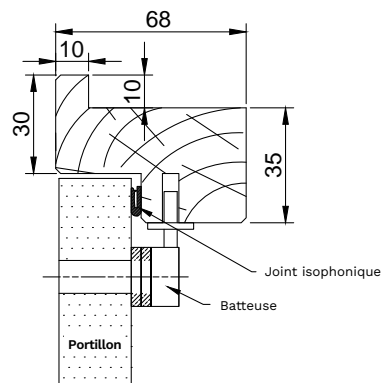

Coupes

Verticale

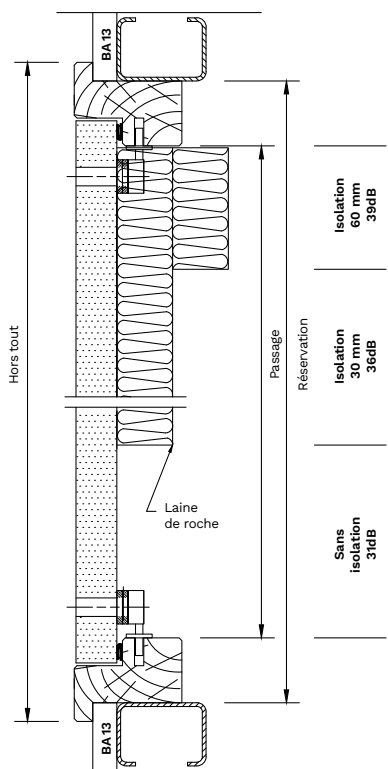

Horizontale

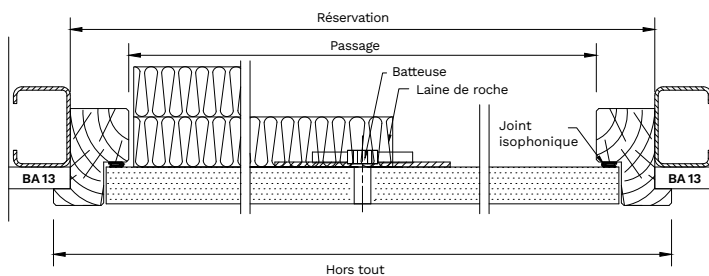



BM 00



Configuration de base

Portillon	MDF 25 mm
Cadre	Métallique avec recouvrement
Fermeture	2 batteuses avec carré de 6
Finition	Portillon et cadre prépeints
Joint	Isophonique

Options et variantes

Option qualité et confort d'usage	Isolation laine de roche 30 ou 60 mm
--	--------------------------------------

Acoustique possible $R_w (C ; C_{tr})$ dB			
	Sans laine de roche	1 laine de roche	2 laines de roche
Acoustique	31 (-1 ; -2)	35 (-1 ; -4)	38 (-1 ; -5)

Perméabilité à l'air	
Q_{4pa} Surf	<0.6m ³ /h

Les + produits



Acoustique



Recyclable

PV acoustique : CSTB N°AC13-26046129-1 Extension 13/01
Perméabilité à l'air : CSTB N° BV15-414/B
Brevet : N°04-13907

Poids au m² total : 20,50 kg/m² sans isolant
FDES synthèse n°6

Dimensions hauteur x largeur		
Cote de passage	Cote de réservation	Cote hors tout
200 x 200	234 x 234	280 x 280
300 x 200	334 x 234	380 x 280
400 x 200	434 x 234	480 x 280
500 x 200	534 x 234	580 x 280
300 x 300	334 x 334	380 x 380
400 x 300	434 x 334	480 x 380

Dimensions hauteur x largeur		
Cote de passage	Cote de réservation	Cote hors tout
500 x 300	534 x 334	580 x 380
400 x 400	434 x 434	480 x 480
500 x 400	534 x 434	580 x 480
600 x 400	634 x 434	680 x 480
500 x 500	534 x 534	580 x 580
600 x 600	634 x 634	680 x 680

Mini technique : 200 x 200 (passage)
Maxi PV : 600 x 600 (passage)

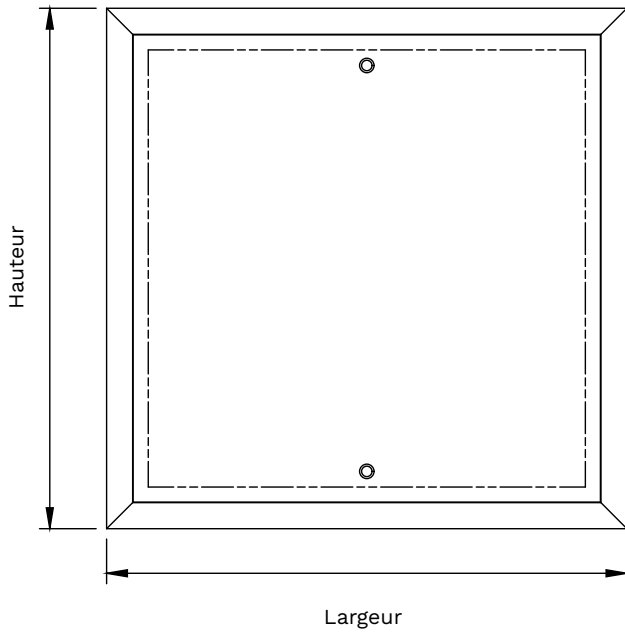

Coupe de principe

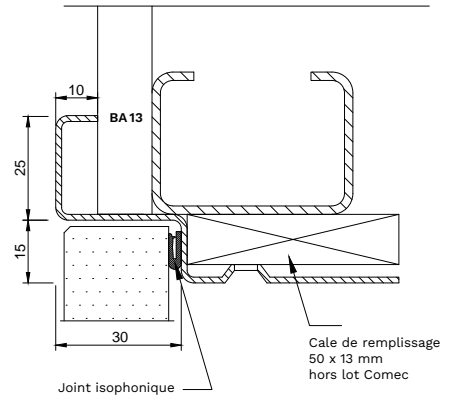

Coupes

Verticale

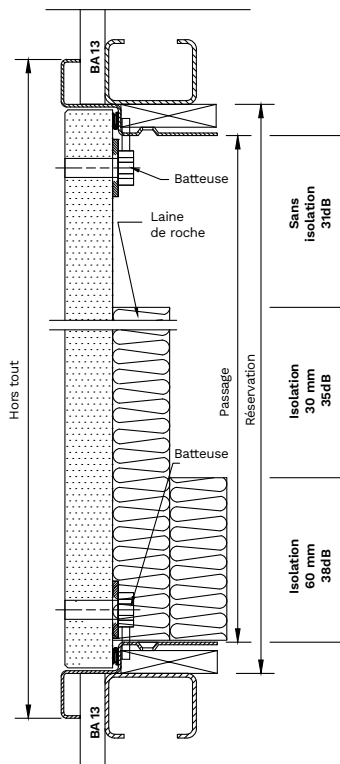

Horizontale

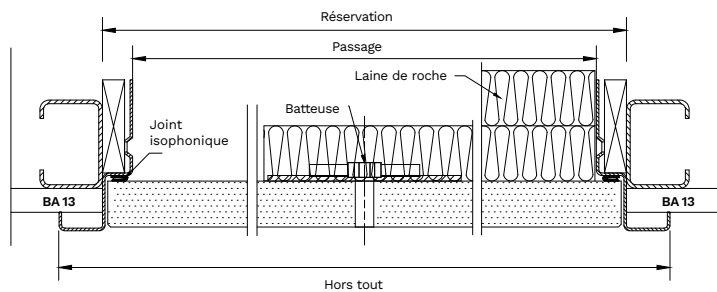



MM 15



Configuration de base

Portillon	MDF 40 mm
Cadre	MDF monobloc avec recouvrement
Fermeture	2 batteuses avec carré de 6 4 batteuses pour passage supérieur à 692 mm
Finition	Portillon et cadre prépeints
Joint	Isophonique

Options et variantes

Option qualité et confort d'usage	› Isolation laine de roche 30 ou 60 mm
Option technique	› Contre cadre → pour fixation directe (contre cadre nécessaire si laine de roche)
Finition spécifique	› Laquée blanc

Les + produits



Coupe-feu

Acoustique

Recyclable

Sens du feu : Indifférent
PV feu : CERIB 010431-E3
Pose sur : cloison légère, contre cloison légère, béton cellulaire, carreaux de plâtre, brique de terre cuite (selon conformité du PV)
PV acoustique :
 CEBTP N° B212-6-817 /3 /6 /7

PV perméabilité :
 CSTB N° BV10-1171/B
Coefficient thermique :
 FCBA N° PC.CIAT/2011/039
Poids au m² total : 28,80 kg/m² sans isolant
Brevet : N° 02-16915
FDES synthèse n°5

Acoustique possible R_w (C ; C_{t,r}) dB

	Sans laine de roche	1 laine de roche	2 laines de roche
Acoustique	35 (-1 ; -4)	37 (-1 ; -4)	43 (-2 ; -6)

Coefficient thermique U_D W/m².K

	Sans laine de roche	1 laine de roche	2 laines de roche
Coefficient de transmission thermique	U _D ≤ 2.0W/m ² .K	U _D ≤ 1.0W/m ² .K	U _D ≤ 0.83W/m ² .K

Perméabilité à l'air

Q_{4pa} Surf < 0.6m³/h

Dimensions* hauteur x largeur

Cote de passage	Cote de réservation	Cote hors tout
200 x 200	282 x 282	300 x 300
300 x 200	382 x 282	400 x 300
400 x 200	482 x 282	500 x 300
300 x 300	382 x 382	400 x 400
400 x 300	482 x 382	500 x 400
500 x 300	582 x 382	600 x 400
400 x 400	482 x 482	500 x 500
500 x 400	582 x 482	600 x 500

Dimensions* hauteur x largeur

Cote de passage	Cote de réservation	Cote hors tout
600 x 400	682 x 482	700 x 500
500 x 500	582 x 582	600 x 600
600 x 600	682 x 682	700 x 700
700 x 700	782 x 782	800 x 800
800 x 800	882 x 882	900 x 900
900 x 900	982 x 982	1000 x 1000
1000 x 1000	1082 x 1082	1100 x 1100

Mini technique : 150 x 150 (passage)
Maxi PV pour classement EI₁₅ : 690 x 690 passage
Maxi PV pour classement EI₂₁₅ : 1000 x 1000 passage

Pour les EI₁₅, les parois et revêtements de paroi adjacents doivent être M1 ou B-S3 sur une distance de 100 m à partir du bord extérieur du dormant.

■ Références stockées

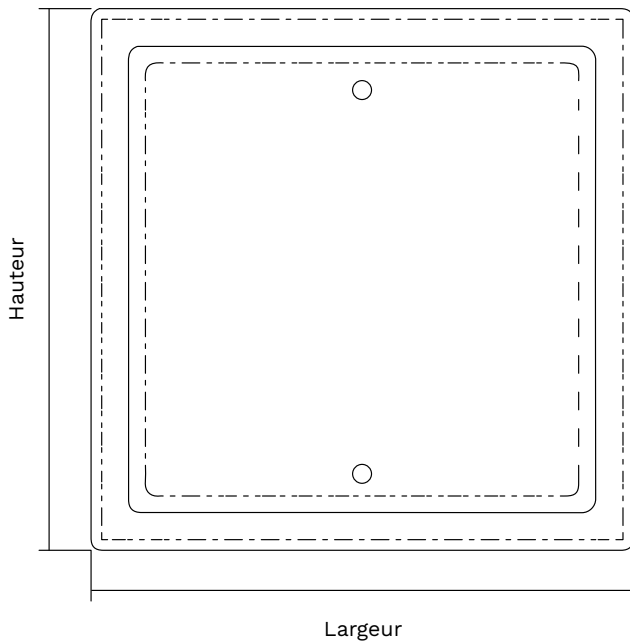

Coupe de principe

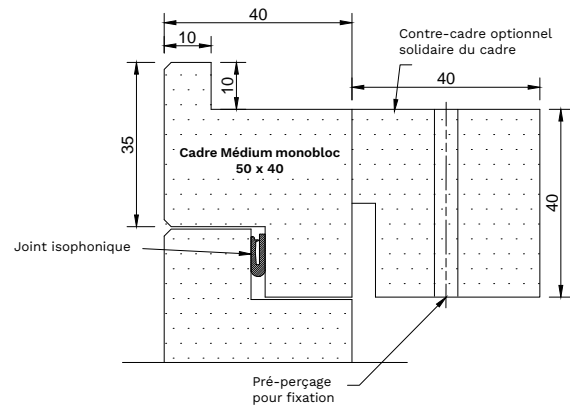

Coupes

Verticale

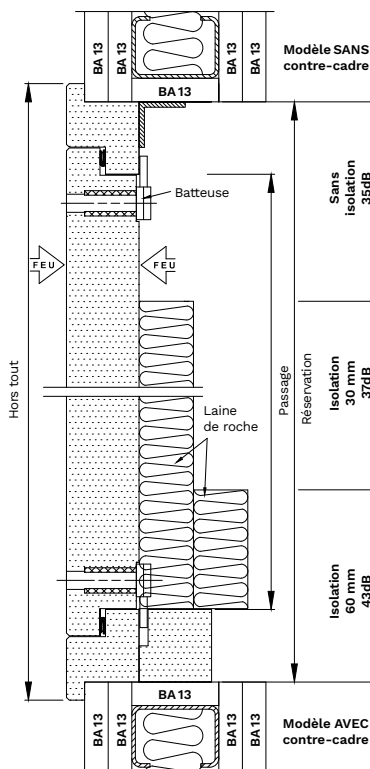

Horizontale

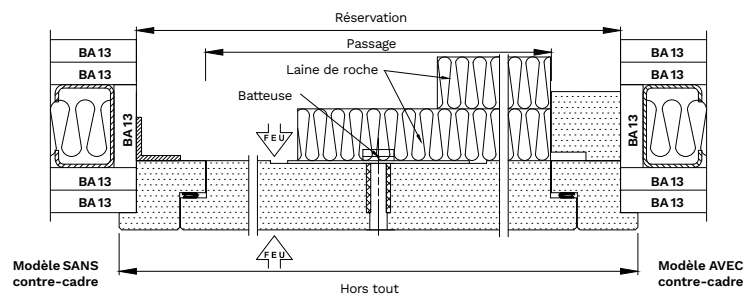



HB 15



Configuration de base

Portillon	MDF 22 mm
Cadre	Bois (massif ou lamellé collé abouté) avec recouvrement Section 45 x 68
Fermeture	2 batteuses avec carré de 6 4 batteuses pour passage supérieur à 650 mm
Finition	Cadre et portillon prépeints
Joint	Intumescent et isophonique

Options et variantes

Option qualité et confort d'usage	Isolation laine de roche 30 ou 60 mm
--	--------------------------------------

Option technique	Possibilité sans recouvrement
-------------------------	-------------------------------

Les + produits



Coupe-feu

Acoustique

Recyclable

Sens du feu : Indifférent
PV feu : EFECTIS 13-A-666
 Extension 12/1
Pose sur : Cloison légère, béton (selon conformité du PV)
PV acoustique : CSTB AC13-26046129-1

Extension 13/1
PV perméabilité : CSTB N° BV15-414/B
Poids au m² total : 32,80 kg/m² sans isolant
FDES synthèse n°5

Acoustique possible R_w (C ; C_{tr}) dB

	Sans laine de roche	1 laine de roche	2 laines de roche
Acoustique	31 (-1 ; -2)	36 (-1 ; -4)	39 (-1 ; -5)

Perméabilité à l'air

Q_{4pa} Surf <0.6m³/h

Dimensions* hauteur x largeur

Cote de passage	Cote de réservation avec recouvrement	Cote de réservation sans recouvrement	Cote hors tout
200 x 200	270 x 270	290 x 290	290 x 290
300 x 300	370 x 370	390 x 390	390 x 390
400 x 200	470 x 270	490 x 290	490 x 290
400 x 300	470 x 370	490 x 390	490 x 390
400 x 400	470 x 470	490 x 490	490 x 490
500 x 500	570 x 570	590 x 590	590 x 590

Dimensions* hauteur x largeur

Cote de passage	Cote de réservation avec recouvrement	Cote de réservation sans recouvrement	Cote hors tout
600 x 400	670 x 470	690 x 490	690 x 490
600 x 600	670 x 670	690 x 690	690 x 690
700 x 700	770 x 770	790 x 790	790 x 790
800 x 800	870 x 870	890 x 890	890 x 890
900 x 900	970 x 970	990 x 990	990 x 990
1000 x 1000	1070 x 1070	1090 x 1090	1090 x 1090

Mini technique : 150 x 150 (passage)
Maxi PV : 1000 x 1000 (passage)

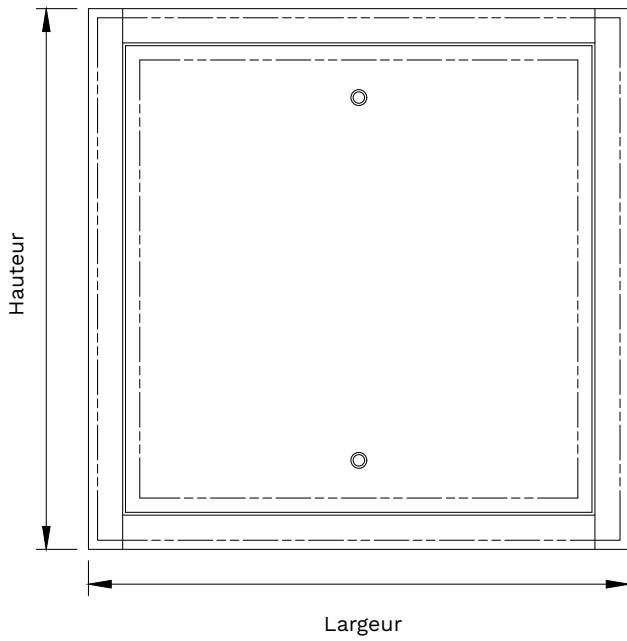

Coupe de principe

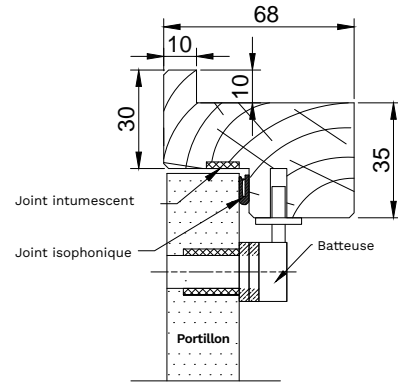

Coupes

Verticale

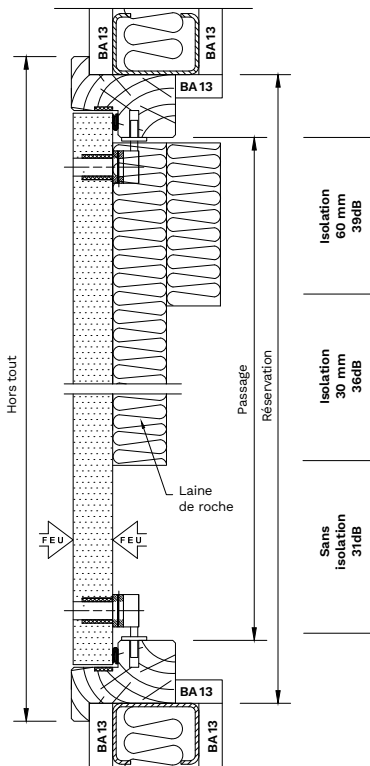

Horizontale

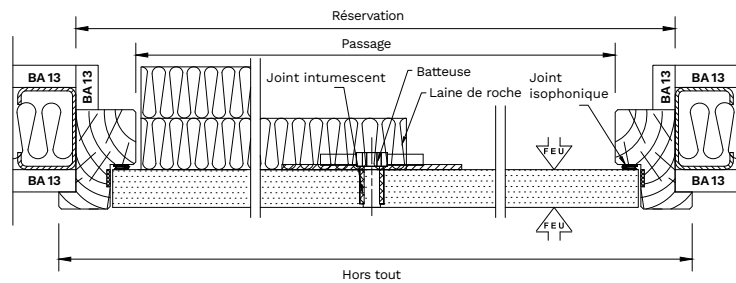



BM 15



Configuration de base

Portillon	MDF 25 mm
Cadre	Métallique avec recouvrement
Fermeture	2 batteuses avec carré de 6
Finition	Portillon et cadre prépeints
Joint	Intumescent et isophonique

Options et variantes

Option qualité et confort d'usage	› Isolation laine de roche 30 ou 60 mm
--	--

Acoustique possible R_w (C ; C_{tr}) dB

	Sans laine de roche	1 laine de roche	2 laines de roche
Acoustique	31 (-1 ; -2)	35 (-1 ; -4)	38 (-1 ; -5)

Perméabilité à l'air

Q_{4pa} Surf <0.6m³/h

Les + produits



Coupe-feu

Acoustique

Recyclable

Sens du feu : indifférent
PV feu : EFECTIS 20-003123
Pose sur : Cloison légère, béton cellulaire (selon conformité du PV)
PV acoustique : CSTB AC13-26046129-1 Extension 13/1

Perméabilité à l'air : CSTB N° BV15-414/B
Brevet : N° 04-13907
Poids au m² total : 20,50 kg/m² sans isolant
FDES synthèse n°6

Dimensions hauteur x largeur

Cote de passage	Cote de réservation	Cote hors tout
200 x 200	234 x 234	280 x 280
300 x 200	334 x 234	380 x 280
400 x 200	434 x 234	480 x 280
500 x 200	534 x 234	580 x 280
300 x 300	334 x 334	380 x 380
400 x 300	434 x 334	480 x 380

Dimensions hauteur x largeur

Cote de passage	Cote de réservation	Cote hors tout
500 x 300	534 x 334	580 x 380
400 x 400	434 x 434	480 x 480
500 x 400	534 x 434	580 x 480
600 x 400	634 x 434	680 x 480
500 x 500	534 x 534	580 x 580
600 x 600	634 x 634	680 x 680

Mini technique : 200 x 200 (passage)
Maxi PV : 600 x 600 (passage)



MM 30



Configuration de base

Portillon	MDF 40 mm
Cadre	MDF monobloc avec recouvrement
Fermeture	2 batteuses avec carré de 6
Finition	Portillon et cadre prépeints
Joint	Intumescent et isophonique

Options et variantes

Option qualité et confort d'usage	› Isolation laine de roche 30 ou 60 mm
Option technique	› Contre cadre → pour fixation directe (contre cadre nécessaire si laine de roche)
Finition spécifique	› Laquée blanc

Les + produits



Coupe-feu

Acoustique

Recyclable

Sens du feu : Indifférent
PV feu : CERIB 010431-E3
Pose sur : cloison légère, contre cloison légère, béton cellulaire, carreaux de plâtre, brique de terre cuite (selon conformité du PV)
PV acoustique : CEBTP N°B212-6-817/3/6/7

PV perméabilité : CSTB N° BV10-1171/B
Coefficient thermique : FCBA N° PC.CIAT/2011/039
Poids au m² total : 28,80 kg/m² sans isolant
Brevet : N° 02-16915
FDES synthèse n°5

Acoustique possible R_w (C ; C_{tr}) dB

	Sans laine de roche	1 laine de roche	2 laines de roche
Acoustique	35 (-1 ; -4)	37 (-1 ; -4)	43 (-2 ; -6)

Coefficient thermique U_D W/m².K

	Sans laine de roche	1 laine de roche	2 laines de roche
Coefficient de transmission thermique	U _D ≤ 2.0W/m ² .K	U _D ≤ 1.0W/m ² .K	U _D ≤ 0.83W/m ² .K

Perméabilité à l'air

Q_{4pa} Surf < 0.6m³/h

Dimensions* hauteur x largeur

Cote de passage	Cote de réservation	Cote hors tout
200 x 200	282 x 282	300 x 300
300 x 200	382 x 282	400 x 300
300 x 300	382 x 382	400 x 400
400 x 200	482 x 282	500 x 300
400 x 300	482 x 382	500 x 400
400 x 400	482 x 482	500 x 500

Dimensions* hauteur x largeur

Cote de passage	Cote de réservation	Cote hors tout
500 x 300	582 x 382	600 x 400
500 x 400	582 x 482	600 x 500
500 x 500	582 x 582	600 x 600
600 x 400	682 x 482	700 x 500
600 x 600	682 x 682	700 x 700

Mini technique : 150 x 150 (passage)
Maxi PV : 600 x 600 (passage)

■ Références stockées

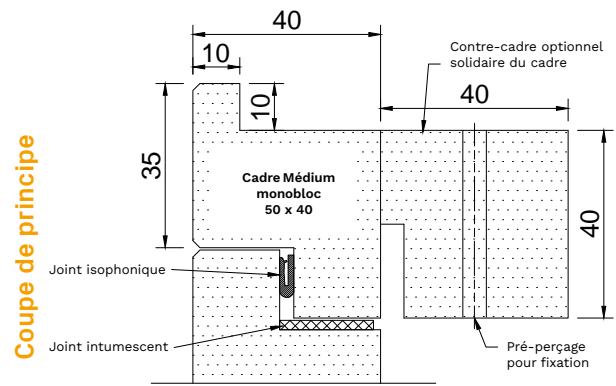
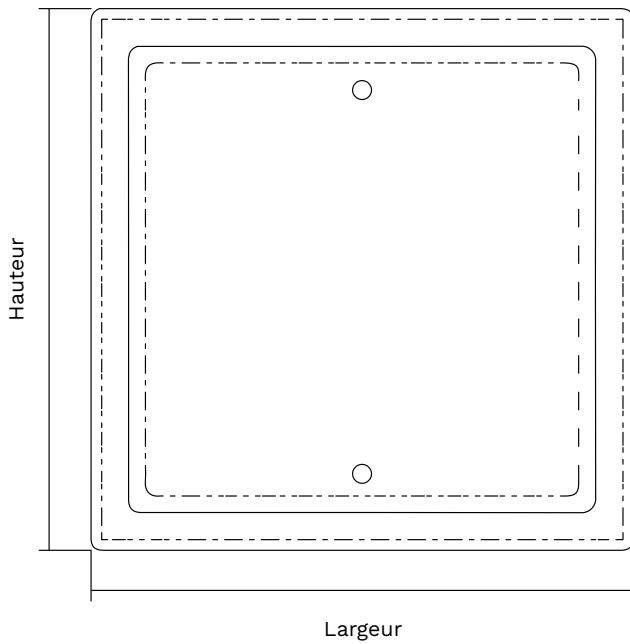

Coupes

Verticale

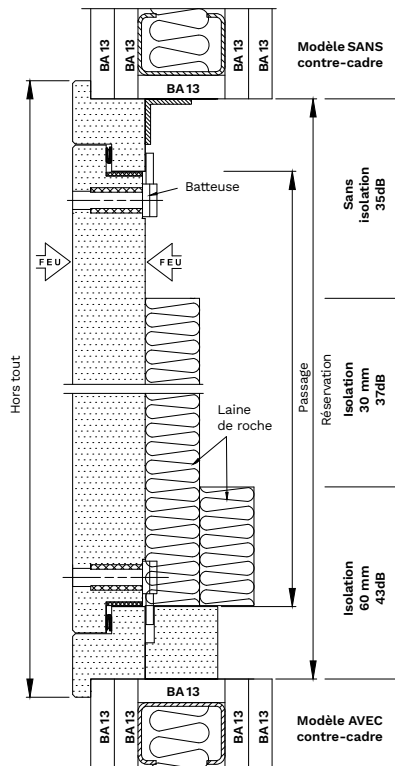

Horizontale

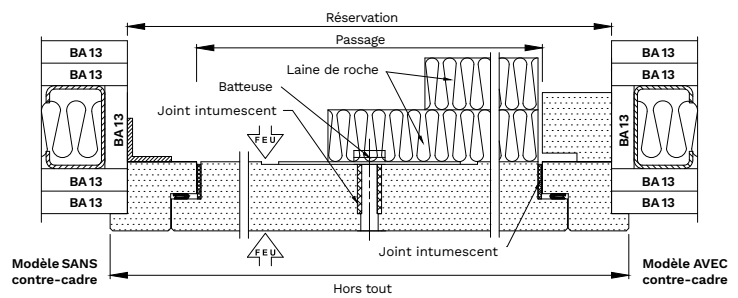



HM 30



Configuration de base

Portillon	Panneau hydrofuge 38 mm
Cadre	Monobloc hydrofuge avec recouvrement
Fermeture	2 batteuses avec carré de 6 Si à faïencer 4 batteuses avec carré de 6 pour passage supérieur à 300 x 300
Finition	Portillon et cadre prépeints
Joint	Intumescent et isophonique

Options et variantes

Option qualité et confort d'usage	<ul style="list-style-type: none"> Isolation laine de roche 30 ou 60 mm À faïencer avec cornière alu posée
Option technique	<ul style="list-style-type: none"> Possibilité sans recouvrement Contre cadre → pour fixation directe (contre cadre nécessaire si laine de roche)

Les + produits



Sur demande



Coupe-feu



Acoustique

Sens du feu : Indifférent
PV feu : EFACTIS 20-003123
Pose sur : cloison légère, béton cellulaire, carreaux de plâtre (selon conformité du PV)
PV acoustique :
 CSTB AC13-26046129-1 - Extension 13/1

PV perméabilité :
 CSTB N°BV10-1171/B
Coefficient thermique :
 FCBA PC.CIAT/2011/039
Poids au m² total : 19 kg/m² sans isolant
Brevet : N°02-16915
FDES synthèse n°5

Acoustique possible R_w (C ; C_{tr}) dB

	Sans laine de roche	1 laine de roche	2 laines de roche
Acoustique	27 (-1 ; -1)	33 (-1 ; -4)	36 (-1 ; -5)

Coefficient thermique U₀ W/m².K

	Sans laine de roche	1 laine de roche	2 laines de roche
Coefficient de transmission thermique	U ₀ ≤ 2.0W/m ² .K	U ₀ ≤ 1.0W/m ² .K	U ₀ ≤ 0.83W/m ² .K

Perméabilité à l'air

$$Q_{4pa} \text{ Surf} < 0.6\text{m}^3/\text{h}$$

Dimensions* hauteur x largeur

Cote de passage	Cote de réservation avec recouvrement	Cote de réservation sans recouvrement ou avec cornière	Cote interne à faïencer avec cornière	Cote hors tout
200 x 200	282 x 282	300 x 300	222x222	300 x 300
400 x 200	482 x 282	500 x 300	422x222	500 x 300
300 x 300	382 x 382	400 x 400	322x322	400 x 400
400 x 300	482 x 382	500 x 400	422x322	500 x 400
400 x 400	482 x 482	500 x 500	422x422	500 x 500
600 x 400	682 x 482	700 x 500	622x422	700 x 500
500 x 500	582 x 582	600 x 600	522x522	600 x 600
600 x 600	682 x 682	700 x 700	622x622	700 x 700

Mini technique : 150 x 150 (passage)
Maxi PV : 600 x 600 (passage)

Références stockées



MZ 30



Configuration de base

Portillon	MDF 40 mm
Cadre	MDF 40 mm avec recouvrement Section 40 x 74
Fermeture	2 batteuses avec carré de 7
Finition	Portillon et cadre prépeints Cornière métallique
Joint	Intumescent et isophonique

Options et variantes

Option qualité et confort d'usage	› Isolation laine de roche 30 ou 60 mm
Finition spécifique	› Laquée blanc

Les + produits



Coupe-feu

Acoustique

Recyclable

Sens du feu : Indifférent
PV feu : EFECTIS N°13-A-620
 Extension 21/1
Pose sur : cloison légère, béton, carreaux de plâtre (selon conformité du PV)
PV acoustique : CSTB N°AC13-26046129-1
 Extension 13/1

PV perméabilité : CSTB N° BV11-488/B
Poids au m² total : 34,70 kg/m²
 sans isolant
Brevet : N° 11-53819
FDES synthèse n°5

Acoustique possible R_w (C ; C_{tr}) dB

	Sans laine de roche	1 laine de roche	2 laines de roche
Acoustique	33 (-1 ; -2)	38 (-1 ; -5)	40 (-1 ; -5)

Perméabilité à l'air

Q_{4pa} Surf <0.6m³/h

Dimensions hauteur x largeur

Cote de passage	Cote de réservation	Cote hors tout
200 x 200	280 x 280	294 x 294
300 x 300	380 x 380	394 x 394
400 x 200	480 x 280	494 x 294
400 x 300	480 x 380	494 x 394
400 x 400	480 x 480	494 x 494
500 x 500	580 x 580	594 x 594
600 x 400	680 x 480	694 x 494
600 x 600	680 x 680	694 x 694

Mini technique : 200 x 200 (passage)
Maxi PV : 600 x 600 (passage)

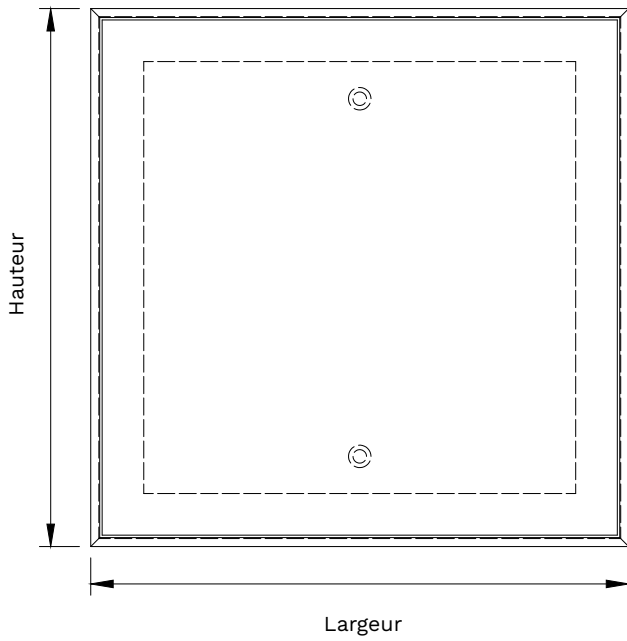

Coupe de principe

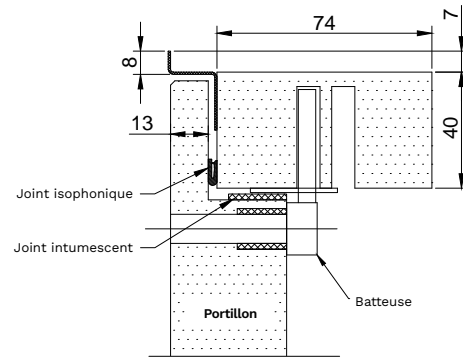

Coupes

Verticale

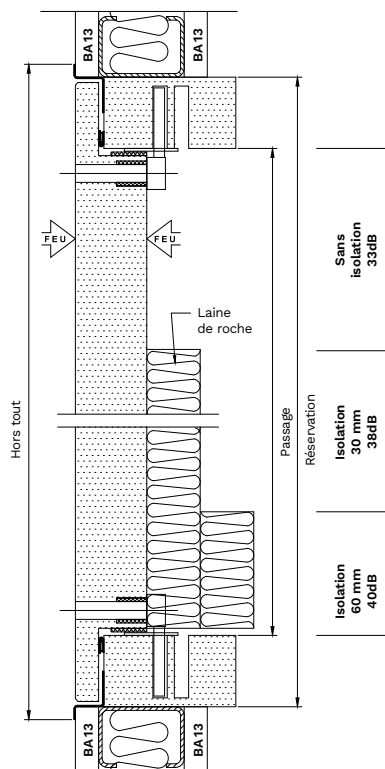

Horizontale

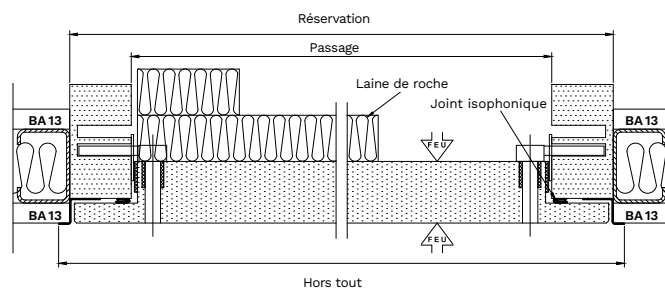



HB 30



Configuration de base

Portillon	MDF 40 mm
Cadre	Bois (massif ou lamellé collé abouté) avec recouvrement Section 58 x 68
Fermeture	2 batteuses avec carré de 6
Finition	Portillon et cadre prépeints
Joint	Intumescent et isophonique

Options et variantes

Option qualité et confort d'usage	Isolation laine de roche 30 ou 60 mm
Option technique	Possibilité sans recouvrement

Les + produits



Coupe-feu

Acoustique

Recyclable

Sens du feu : indifférent
PV feu : EFACTIS 10-A-335
 Extension 10/01 ; 13/02 ; 13/03 ; 21/4
Pose sur : Cloison légère, béton cellulaire, carreaux de plâtre (selon conformité du PV)
PV acoustique : CSTB AC10-26027179

PV perméabilité : CSTB N° BV10-1171/B
Coefficient transmission thermique : FCBA PC.CIAT/2011/039
Poids au m² total : 32,80 kg/m² sans isolant
FDES synthèse n°5

Acoustique possible R_w (C ; C_{tr}) dB

	Sans laine de roche	1 laine de roche	2 laines de roche
Acoustique	34 (-1 ; -2)	38 (-1 ; -4)	40 (-1 ; -5)

Coefficient thermique U₀ W/m².K

	Sans laine de roche	1 laine de roche	2 laines de roche
Coefficient de transmission thermique	U ₀ ≤ 2.0W/m ² .K	U ₀ ≤ 1.1W/m ² .K	U ₀ ≤ 1.0W/m ² .K

Perméabilité à l'air

Q_{4pa} Surf < 0.6m³/h

Dimensions* hauteur x largeur

Cote de passage	Cote de réservation avec recouvrement	Cote de réservation sans recouvrement	Cote hors tout
200 x 200	296 x 296	316 x 316	316 x 316
400 x 200	496 x 296	516 x 316	516 x 316
300 x 300	396 x 396	416 x 416	416 x 416
400 x 300	496 x 396	516 x 416	516 x 416
400 x 400	496 x 496	516 x 516	516 x 516
600 x 400	696 x 496	716 x 516	716 x 516
500 x 500	596 x 596	616 x 616	616 x 616
600 x 600	696 x 696	716 x 716	716 x 716

Mini technique : 150 x 150 (passage)
Maxi PV : 695 x 695 (passage)

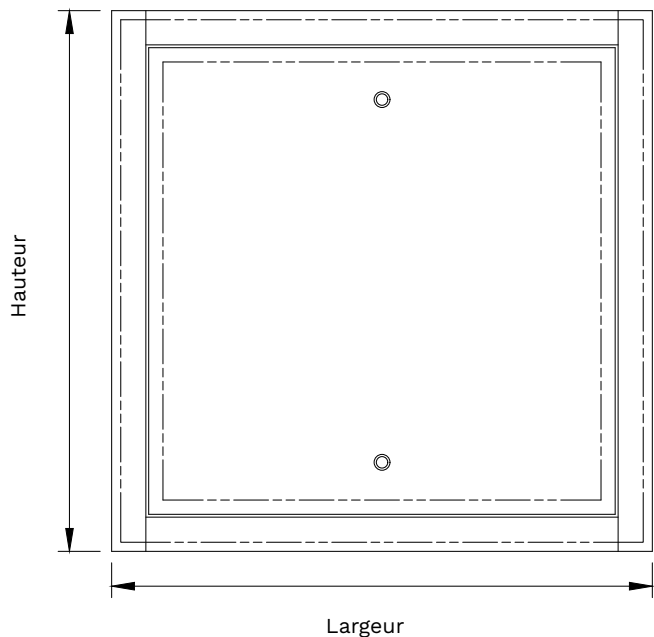

Coupe de principe

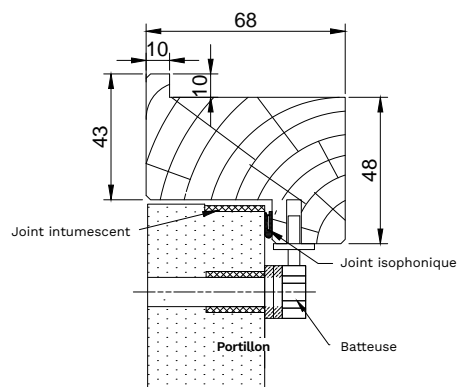

Coupes

Verticale

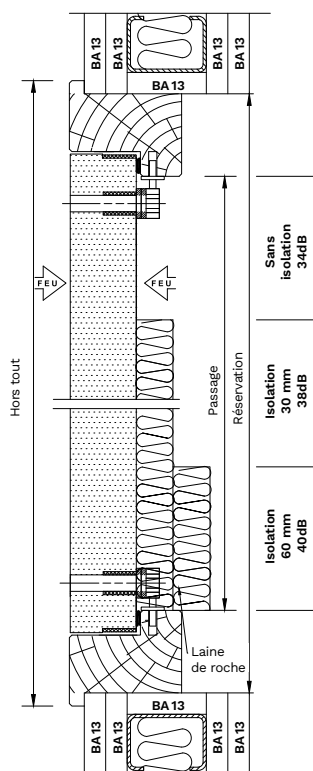

Horizontale

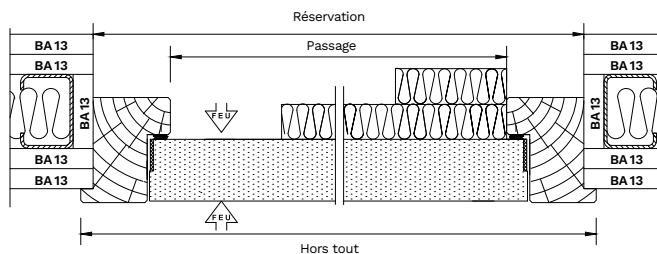



BM 30



Configuration de base

Portillon	MDF 40 mm
Cadre	Métallique avec recouvrement
Fermeture	2 batteuses avec carré de 6
Finition	Portillon et cadre prépeints
Joint	Intumescent et isophonique

Options et variantes

Option qualité et confort d'usage	Isolation laine de roche 30 ou 60 mm
--	--------------------------------------

Les + produits



Coupe-feu

Acoustique

Recyclable

Sens du feu : Indifférent
PV feu : EFECTIS 10-A-335
 Extension 10/01 ; 13/02 ; 13/03 ; 21/4
Pose sur : cloison légère, béton
 (selon conformité du PV)
PV acoustique :
 CEBTP B121-6-817-5 ou CSTB AC
 13-26046129-1 - Extension 13/1

Perméabilité à l'air : CSTB N° BV11-108/B
Coefficient transmission thermique :
 FCBA N° PC.CIAT/2011/039
Brevet : N° 04-13907
Poids au m² total : 30,40 kg/m²
 sans isolant
FDES synthèse n°6

Acoustique possible R_w (C ; C_{tr}) dB

	Sans laine de roche	1 laine de roche	2 laines de roche
Acoustique	33 (-1 ; -2)	38 (-1 ; -3)	40 (-2 ; -5)

Coefficient thermique U₀ W/m².K

	Sans laine de roche	1 laine de roche	2 laines de roche
Coefficient de transmission thermique	U ₀ ≤ 2.4W/m ² .K	U ₀ ≤ 1.5W/m ² .K	U ₀ ≤ 1.5W/m ² .K

Perméabilité à l'air

Q_{4pa} Surf < 0.6m³/h

Dimensions hauteur x largeur

Cote de passage	Cote de réservation	Cote hors tout
200 x 200	234 x 234	280 x 280
300 x 200	334 x 234	380 x 280
400 x 200	434 x 234	480 x 280
500 x 200	534 x 234	580 x 280
300 x 300	334 x 334	380 x 380
400 x 300	434 x 334	480 x 380

Dimensions hauteur x largeur

Cote de passage	Cote de réservation	Cote hors tout
500 x 300	534 x 334	580 x 380
400 x 400	434 x 434	480 x 480
500 x 400	534 x 434	580 x 480
600 x 400	634 x 434	680 x 480
500 x 500	534 x 534	580 x 580
600 x 600	634 x 634	680 x 680

Mini technique : 200 x 200 (passage)
Maxi PV : 600 x 600 (passage)



MM 60



Configuration de base

Portillon	MDF 50 mm
Cadre	Monobloc avec recouvrement Contre cadre → pour fixation directe
Fermeture	4 batteuses avec carré de 6 2 batteuses pour passage 200 x 200
Finition	Portillon et cadre prépeints
Joint et laine de roche	Intumescent et isophonique Avec laine de roche 30 mm

Options et variantes

Option qualité et confort d'usage	› Isolation laine de roche 60 mm
Finition spécifique	› Laquée blanc

Les + produits



Coupe-feu

Acoustique

Recyclable

Sens du feu : Indifférent
PV feu : EFACTIS N° 11-A-220
 Extension 12/01 - 13/02 ; 21/3
Pose sur : cloison légère, béton cellulaire, carreaux de plâtre (selon conformité du PV)

PV acoustique : CSTB AC13-26046129-1
 Extension 13/1
PV perméabilité : CSTB N° BV10-1171/B
Poids au m² total : 39,40 kg/m²
 sans isolant
Brevet : 02-16915
FDES synthèses n°5

Acoustique possible R_w (C ; C_{tr}) dB

	Sans laine de roche	1 laine de roche	2 laines de roche
Acoustique	-	38 (-1 ; -4)	39 (-1 ; -5)

Perméabilité à l'air

Q_{4pa} Surf <0.6m³/h

Dimensions* hauteur x largeur

Cote de passage	Cote de réservation	Cote hors tout
200 x 200	292 x 292	310 x 310
300 x 300	392 x 392	410 x 410
400 x 400	492 x 492	510 x 510
500 x 500	592 x 592	610 x 610
600 x 600	692 x 692	710 x 710
700 x 700	792 x 792	810 x 810
800 x 600	892 x 692	910 x 710
800 x 800	892 x 892	910 x 910

Mini technique : 200 x 200 (passage)
Maxi PV : 800 x 800 (passage)

■ Références stockées



HB 60



Configuration de base

Portillon	MDF 50 mm
Cadre	Bois (massif ou lamellé collé abouté) avec recouvrement Section 83 x 58
Fermeture	4 batteuses à carré de 6 2 batteuses pour passage 200 x 200
Finition	Portillon et cadre prépeints
Joint et laine de roche	Intumescent et isophonique Avec laine de roche 30 mm

Options et variantes

Option qualité et confort d'usage	› Isolation laine de roche 60 mm
Option technique	› Possibilité sans recouvrement

Les + produits



Coupe-feu

Acoustique

Recyclable

Sens du feu : Indifférent
PV feu : EFECTIS 11-A-220
 Extension 13/02 ; 12/01 ; 21/3
Pose sur : Cloison légère, béton cellulaire, carreaux de plâtre (selon conformité du PV)

PV acoustique : CSTB AC13-26046129-1
 Extension 13/1
PV perméabilité : CSTB N° BV11-108/B
Poids au m² total : 41,20 kg/m²
 sans isolant
FDES synthèse n°5

Acoustique possible R_w (C ; C_{tr}) dB

	Sans laine de roche	1 laine de roche	2 laines de roche
Acoustique	-	37 (0 ; -3)	40 (-2 ; -6)

Perméabilité à l'air

Q_{4pa} Surf <0.6m³/h

Dimensions* hauteur x largeur

Cote de passage	Cote de réservation avec recouvrement	Cote de réservation sans recouvrement	Cote hors tout
200 x 200	296 x 296	316 x 316	316 x 316
300 x 300	396 x 396	416 x 416	416 x 416
400 x 200	496 x 296	516 x 316	516 x 316
400 x 300	496 x 396	516 x 416	516 x 416
400 x 400	496 x 496	516 x 516	516 x 516
500 x 500	596 x 596	616 x 616	616 x 616

Dimensions* hauteur x largeur

Cote de passage	Cote de réservation avec recouvrement	Cote de réservation sans recouvrement	Cote hors tout
600 x 400	696 x 496	716 x 516	716 x 516
600 x 600	696 x 696	716 x 716	716 x 716
700 x 700	796 x 796	816 x 816	816 x 816
800 x 600	896 x 696	916 x 716	916 x 716
800 x 800	896 x 896	916 x 916	916 x 916

Mini technique : 200 x 200 (passage)
Maxi PV : 800 x 800 (passage)



BM 60



Configuration de base

Portillon	MDF 55 mm
Cadre	Métallique avec recouvrement
Fermeture	4 batteuses avec carré de 6 2 batteuses pour passage 200 x 200
Finition	Portillon et cadre prépeints
Joint et laine de roche	Intumescent et isophonique Avec laine de roche 30 mm

Options et variantes

Option qualité et confort d'usage	› Isolation avec laine de roche 60 mm
--	---------------------------------------

Acoustique possible R _w (C ; C _{tr}) dB			
	Sans laine de roche	1 laine de roche	2 laines de roche
Acoustique	-	37 (-1 ; -4)	39 (-1 ; -4)

Les + produits



Coupe-feu



Acoustique



Recyclable

Sens du feu : Indifférent
PV feu : EFECTIS 13-V-470 B
 Extension 13/01 ; 13/03
Pose sur : Cloison légère, béton cellulaire, carreaux de plâtre (selon conformité du PV)
PV acoustique : CSTB AC13-26046129-1
 Extension 13/1
Brevet : N° 04-13907
Poids au m² total : 40,20 kg/m² sans isolant
FDES synthèse n°6

Dimensions hauteur x largeur		
Cote de passage	Cote de réservation	Cote hors tout
200 x 200	234 x 234	280 x 280
300 x 300	334 x 334	380 x 380
400 x 300	434 x 334	480 x 380
500 x 300	534 x 334	580 x 380
400 x 400	434 x 434	480 x 480

Dimensions hauteur x largeur		
Cote de passage	Cote de réservation	Cote hors tout
500 x 400	534 x 434	580 x 480
600 x 400	634 x 434	680 x 480
500 x 500	534 x 534	580 x 580
600 x 600	634 x 634	680 x 680
700 x 700	734 x 734	780 x 780

Mini technique : 200 x 200 (passage)
Maxi PV : 700 x 700 (passage)

Les parois et revêtements de paroi adjacents doivent être classés M1 ou B-s3,d0 sur une distance de 100 mm à partir du bord extérieur du dormant

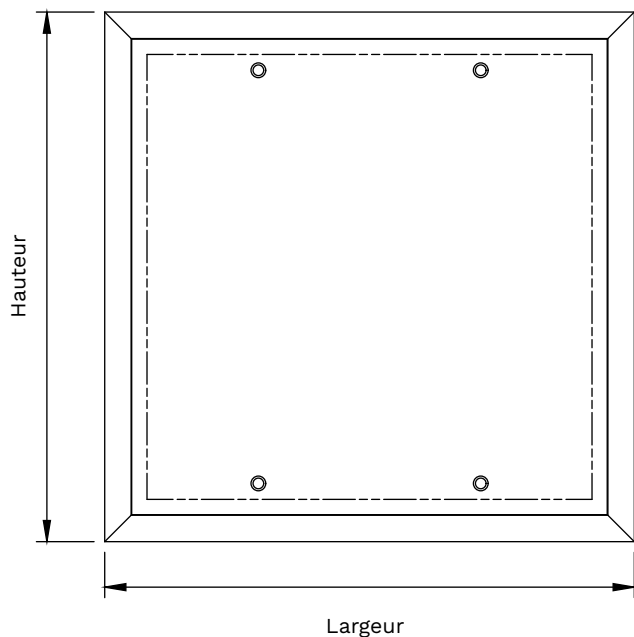

Coupe de principe

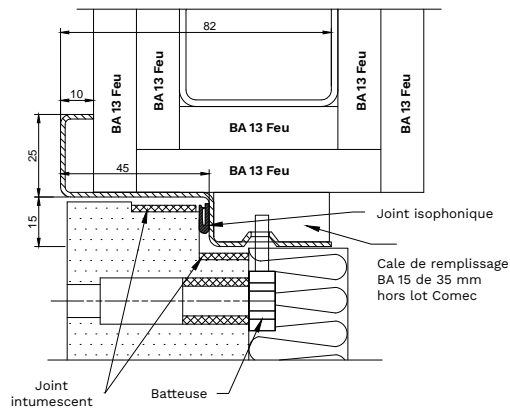

Coupes

Verticale

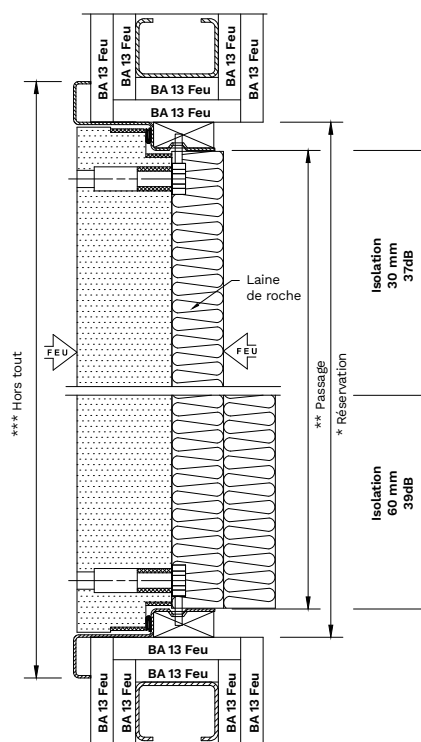

Horizontale

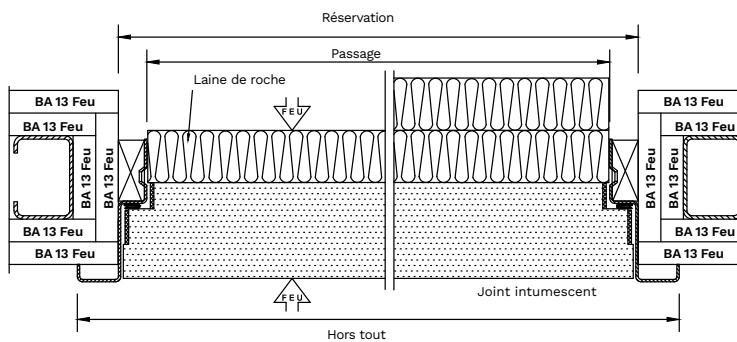



TPV 120



Configuration de base

Portillon	Plaque de plâtre 50 mm
Cadre	4 profilés en aluminium reliés et plaque de plâtre 50 mm
Fermeture	Fermeture à ressort invisible (ouverture par simple pression) + dispositif de blocage (câble + mousquetons)
Joint	Intumescent

Les + produits



Coupe-feu

Sens du feu : Indifférent
PV feu : EFECTIS 09-A308 - extension 12/1 et 12/3.
Pose sur : béton, maçonnerie, cloison en plaques de plâtre, béton cellulaire (selon conformité du PV)
Poids au m² total : 57,80 kg/m²

Dimensions hauteur x largeur

Cote de passage	Cote de réservation	Cote hors tout	Cote de l'ouvrant (A x B)
150 x 150	315 x 315	310 x 310	200 x 200
250 x 250	415 x 415	410 x 410	300 x 300
350 x 350	515 x 515	510 x 510	400 x 400
450 x 450	615 x 615	610 x 610	500 x 500
550 x 550	715 x 715	710 x 710	600 x 600
750 x 750	915 x 915	910 x 910	800 x 800
950 x 950	1115 x 1115	1110 x 1110	1000 x 1000

Mini PV : 150 x 150 (passage)
 Maxi PV : 1450 x 950 (passage)



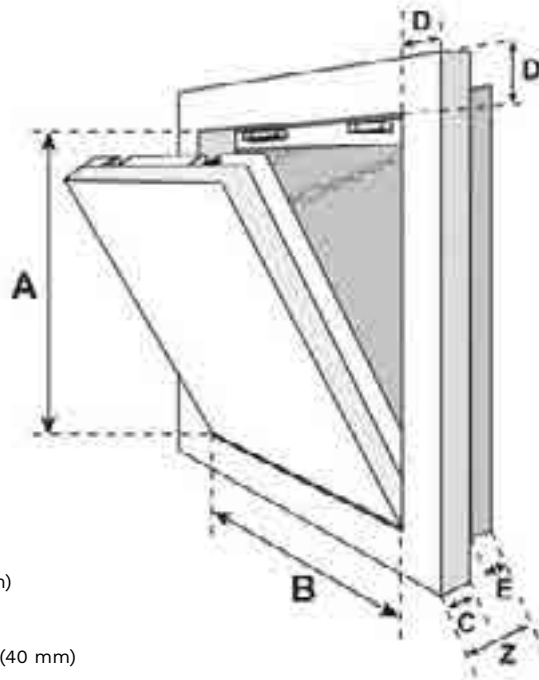

- A = hauteur de l'ouvrant
- B = largeur de l'ouvrant
- C = épaisseur du cadre (50 mm)
- D = largeur du cadre (55 mm)
- E = épaisseur du contre cadre (40 mm)
- Z = épaisseur totale de la trappe (120 mm)

Trappes d'accès aux combles

Conçues pour un accès occasionnel aux combles, les trappes d'accès aux combles Comec Industrie répondent à une large variété de situations, alliant les performances coupe-feu (EI30 à EI120), acoustique, thermique... En associant une facilité de mise en œuvre et une discrétion dans leur environnement de pose, elles ont toutes les qualités requises pour sécuriser les espaces des locaux d'habitation, ERP ou IGH.

PERFORMANCE 00

BMP 00 VB	94
BMP 00 VH	96
BMP 00	98
BMP 00 M	100
BMP 00 MET	102

PERFORMANCE 30

BMP 30 VB	104
BMP 30 VH	106
BMP 30 M	108

PERFORMANCE 60

BMP 60 VB	110
BMP 60 VH	112
BMP 60 M	114

PERFORMANCE 120

TPH 120	116
---------	-----



BMP 00 VB



Les + produits



Acoustique Recyclable

PV acoustique :
CSTB AC13-26046129-3
PV perméabilité :
CSTB BV15-414/B 2 Vantaux
CSTB BV-488 1 Vantail
Coefficient transmission thermique :
FCBA N° PC.CIAT/2011/039

Poids au m² du portillon : 14 kg/m² sans isolant
FDES synthèse n°5

Pour votre sécurité et votre confort d'utilisation, nous recommandons l'emploi d'un kit contre-poids d'aide à l'ouverture et à la fermeture.

Format standard** longueur x largeur

	Cote de passage	Cote de réservation sans recouvrement	Cote de réservation avec recouvrement	Cote hors tout
1 VANTAIL	300 x 354	390 x 444	376 x 430	390 x 444
	400 x 400	490 x 490	476 x 476	490 x 490
	500 x 500	590 x 590	576 x 576	590 x 590
	600 x 500	690 x 590	676 x 576	690 x 590
	600 x 600	690 x 690	676 x 676	690 x 690
	700 x 700	790 x 790	776 x 776	790 x 790
	800 x 800	890 x 890	876 x 876	890 x 890

1 vantail :
Mini technique : 165 x 354 (passage)
Maxi technique : 1100 x 1100 (passage)

2 vantaux :
Mini technique : 319 x 374 (passage)
Maxi technique : 2000 x 1100 (passage)

Configuration de base

Portillon	MDF 22 mm (sens d'ouverture = vers le bas) Raidisseur en cornière aluminium pour les vantaux de longueur supérieure à 830
Cadre	Bois (massif ou lamellé collé abouté) sans recouvrement Section 58 x 45 mm
Articulation	2 paumelles 3 paumelles pour largeur passage supérieure ou égale à 800
Fermeture	1 vantail : - 1 batteuse à carré de 6 - 2 batteuses pour largeur passage supérieure ou égale à 600 - 3 batteuses pour largeur passage supérieure ou égale à 800 2 vantaux : - 1 batteuse à carré de 6 et 2 verrous - 2 batteuses pour largeur passage supérieure ou égale à 600 et 2 verrous - 3 batteuses pour largeur passage supérieur ou égale à 800 et 2 verrous
Finition	Portillon et cadre prépeints
Joint	Isophonique

Options et variantes

Option qualité et confort d'usage	<ul style="list-style-type: none"> Echelle télescopique Echelle escamotable 2 plans ou 3 plans Kit contre-poids Clé COMEC tige à carré (Ø 12 - Long 1500) Isolation laine de roche 30 mm ou 60 mm
Option technique	<ul style="list-style-type: none"> Bandeau MDF 22 mm pour pose plafond placo Recouvrement (7 mm)
Fermeture et articulation	<ul style="list-style-type: none"> Réservation pour cylindre* : triangle type EDF ou européen Charnières invisibles avec câble de sécurité

Acoustique possible R_w (C ; C_{tr}) dB

		Sans laine de roche	1 laine de roche	2 laines de roche
1V	Acoustique	30 (-1 ; -1)	35 (-1 ; -3)	38 (-1 ; -4)
2V	Acoustique	-	-	-

Coefficient thermique U₀ W/m².K

		Sans laine de roche	1 laine de roche	2 laines de roche
1V	Coefficient thermique	U ₀ ≤ 2.5W/m ² .K	U ₀ ≤ 1.2W/m ² .K	U ₀ ≤ 0.94W/m ² .K
2V	Coefficient thermique	U ₀ ≤ 2.5W/m ² .K	U ₀ ≤ 1.2W/m ² .K	U ₀ ≤ 0.94W/m ² .K

Perméabilité à l'air

Q _{4pa} Surf < 0.6m ³ /h
--

1 vantail

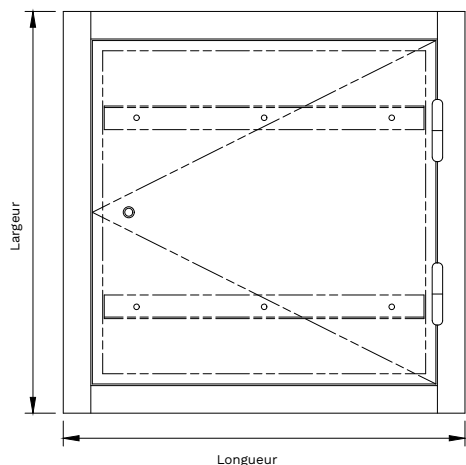

2 vantaux

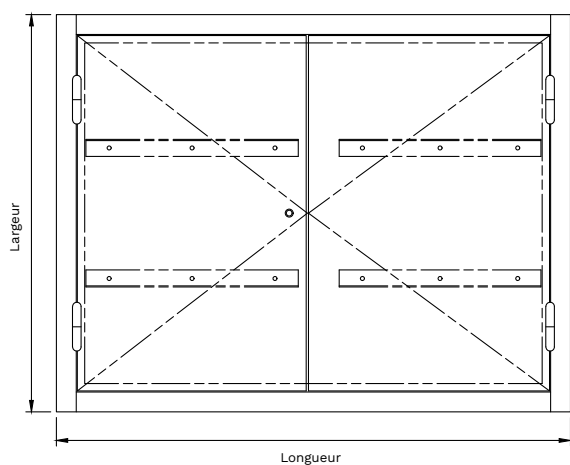

Coupe avec recouvrement

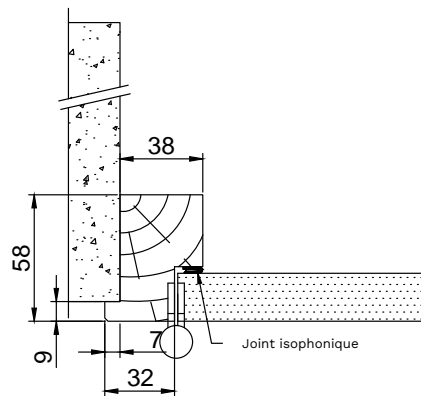

Coupes

Horizontale

1 vantail

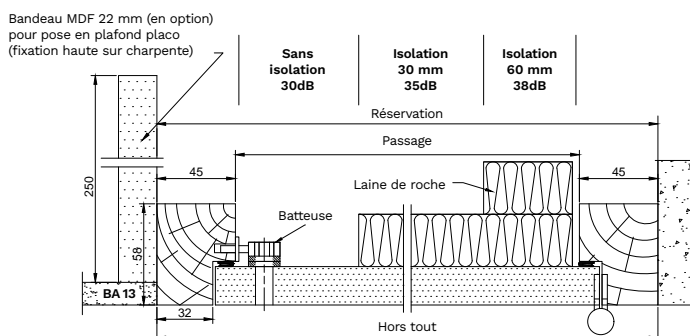

2 vantaux

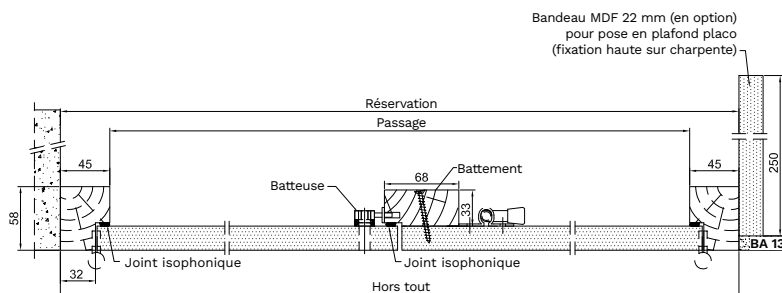



BMP 00 VH



Les + produits



Acoustique Recyclable

PV acoustique :
CSTB N°AC13-260461293
PV perméabilité :
CSTB N°BV11488 1 vantail
CSTB N°BV15-414/B 2 vantaux
Coefficient transmission thermique :
FCBA N° PC.CIAT/2011/039

Poids au m² du portillon : 14 kg/m²
sans isolant
FDES synthèse n°5

Pour votre sécurité et votre confort d'utilisation, nous recommandons l'emploi d'un kit contre-poids d'aide à l'ouverture et à la fermeture

Format standard** longueur x largeur

	Cote de passage	Cote de réservation sans recouvrement	Cote de réservation avec recouvrement	Cote hors tout
1 VANTAIL	300 x 300	390 x 390	376 x 376	390 x 390
	400 x 400	490 x 490	476 x 476	490 x 490
	500 x 500	590 x 590	576 x 576	590 x 590
	600 x 500	690 x 590	676 x 576	690 x 590
	600 x 600	690 x 690	676 x 676	690 x 690
	700 x 700	790 x 790	776 x 776	790 x 790
	800 x 800	890 x 890	876 x 876	890 x 890

1 vantail :
Mini technique : 174 x 219 (passage)
Maxi technique : 1100 x 1100 (passage)

2 vantaux :
Mini technique : 381 x 219 (passage)
Maxi technique : 2000 x 1100 (passage)

Configuration de base

Portillon	MDF 22 mm (sens d'ouverture = vers le haut) Raidisseur en cornière aluminium pour l'ouvrant des 2 vantaux de largeur supérieure à 830.
Cadre	Bois (massif ou lamellé collé abouté) sans recouvrement Section 58 x 45 mm
Articulation	2 paumelles 140 x 55 3 paumelles pour largeur passage supérieure ou égale à 800
Fermeture	- 1 vantail : - 1 batteuse à carré de 7 - 2 batteuses pour largeur passage supérieure ou égale à 600 - 3 batteuses pour largeur passage supérieure ou égale à 800 - 2 vantaux : - 2 batteuses à carré de 7
Finition	Portillon et cadre prépeints
Joint	Isophonique

Options et variantes

Option qualité et confort d'usage	<ul style="list-style-type: none"> Kit contre-poids Isolation laine de roche 30 mm ou 60 mm
Option technique	<ul style="list-style-type: none"> Recouvrement (7 mm) Bandeau MDF 22 mm pour pose plafond placo
Fermeture et articulation	<ul style="list-style-type: none"> Réservation pour cylindre* triangle type EDF Réservation pour cylindre* européen

Acoustique possible R_w (C ; C_f) dB

		Sans laine de roche	1 laine de roche	2 laines de roche
1V	Acoustique	30 (-1 ; -1)	35 (-1 ; -3)	38 (-1 ; -4)
2V	Acoustique	-	-	-

Coefficient thermique U₀ W/m².K

		Sans laine de roche	1 laine de roche	2 laines de roche
1V	Coefficient thermique	U ₀ ≤ 2.5W/m ² .K	U ₀ ≤ 1.2W/m ² .K	U ₀ ≤ 0.94W/m ² .K
2V	Coefficient thermique	U ₀ ≤ 2.5W/m ² .K	U ₀ ≤ 1.2W/m ² .K	U ₀ ≤ 0.94W/m ² .K

Perméabilité à l'air

Q_{4pa} Surf < 0.6m³/h

1 vantail

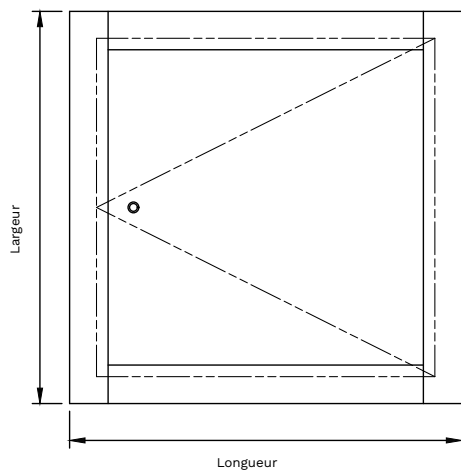

2 vantaux

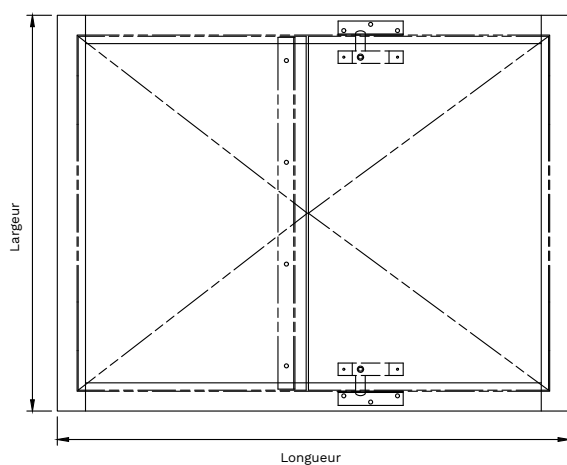

Coupe avec recouvrement

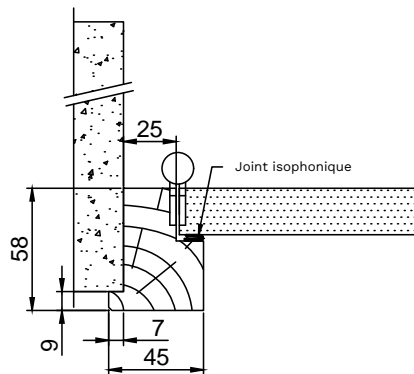

Coupes

Horizontale

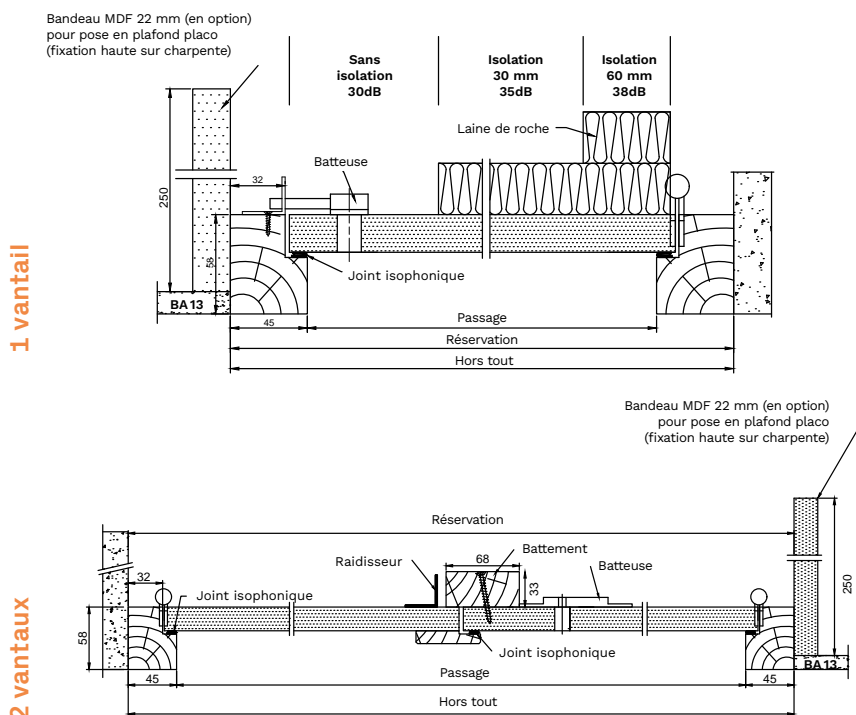



BMP 00



Configuration de base

Portillon	Mélaminé 19 mm blanc (sens d'ouverture = vers le haut)
Cadre	Bois (massif ou lamellé collé abouté) avec recouvrement Section 58 x 45 mm
Fermeture	Sans
Finition	Portillon et cadre prépeints

Options et variantes

Option qualité et confort d'usage	› Isolation laine de roche 30 mm
Option technique	› Possibilité avec recouvrement › Bandeau 22 mm MDF pour pose en plafond placo

Les + produits



Recyclable

Poids au m² du portillon : 13.50 kg/m²
FDES synthèse n°5

Format standard* longueur x largeur

Cote de passage	Cote de réservation sans recouvrement	Cote de réservation avec recouvrement	Cote hors tout
300 x 300	390 x 390	376 x 376	390 x 390
400 x 400	490 x 490	476 x 476	490 x 490
500 x 500	590 x 590	576 x 576	590 x 590
600 x 500	690 x 590	676 x 576	680 x 590
600 x 600	690 x 690	676 x 676	690 x 690
700 x 700	790 x 790	776 x 776	790 x 790
800 x 800	890 x 890	876 x 876	890 x 890

Mini technique : 300 x 300 (passage)
Maxi technique : 800 x 800 (passage)



BMP 00 M



Configuration de base

Portillon	MDF 40 mm (sens d'ouverture = vers le bas)
Cadre	MDF 40 mm avec recouvrement Section : 40 x 74 mm
Fermeture	2 batteuses à carré de 7 et 3 câbles de sécurité 2 batteuses pour passage supérieur à 320 x 320 et 1 câble de sécurité
Finition	Portillon et cadre prépeints
Joint	Isophonique

Options et variantes

Option qualité et confort d'usage	› Cornière métallique
	› Isolation laine de roche 30 ou 60 mm
Option technique	› Bandeau MDF 22 mm pour pose en plafond placô

Perméabilité à l'air

Q_{4pa} Surf < 0.6m³/h

PV perméabilité : CSTB N° BV15-414/B
Poids au m² du portillon : 26,10 kg/m²
FDES synthèse n°5

Les + produits



Recyclable

Format standard* longueur x largeur

Cote de passage	Cote de réservation	Cote hors tout	Cote hors tout Cornière
200 x 200	280 x 280	300 x 300	294 x 294
300 x 300	380 x 380	400 x 400	394 x 394
400 x 400	480 x 480	500 x 500	494 x 494
500 x 500	580 x 580	600 x 600	594 x 594
600 x 600	680 x 680	700 x 700	694 x 694

Mini technique : 200 x 200 (passage)
Maxi technique : 600 x 600 (passage)
Si produit avec cornière, les dimensions possibles sont liées aux cornières standards.

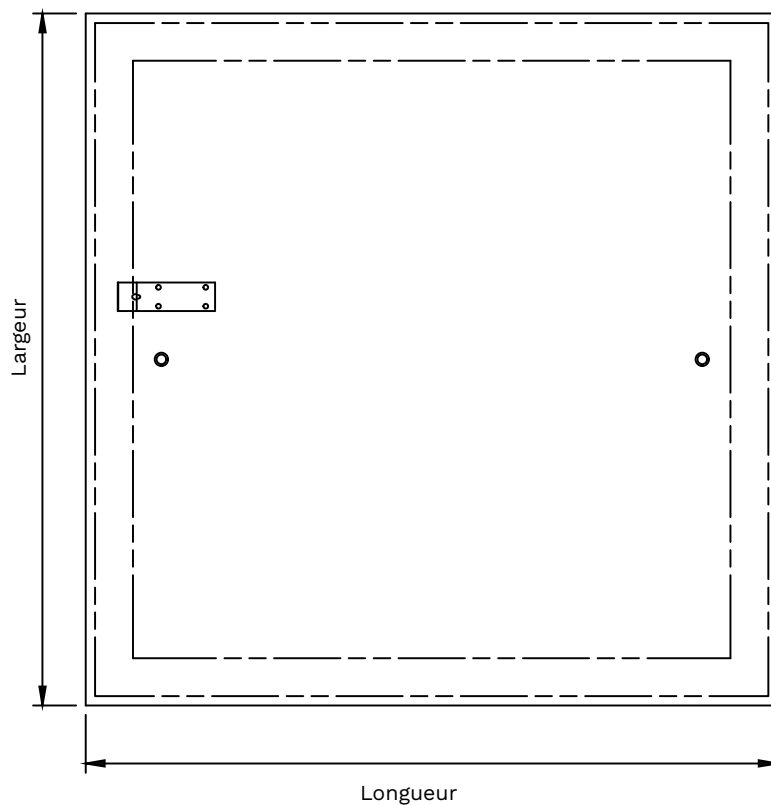

Coupe

Horizontale

Bandeau MDF 22 mm (en option)
pour pose en plafond placo
(fixation haute sur charpente)

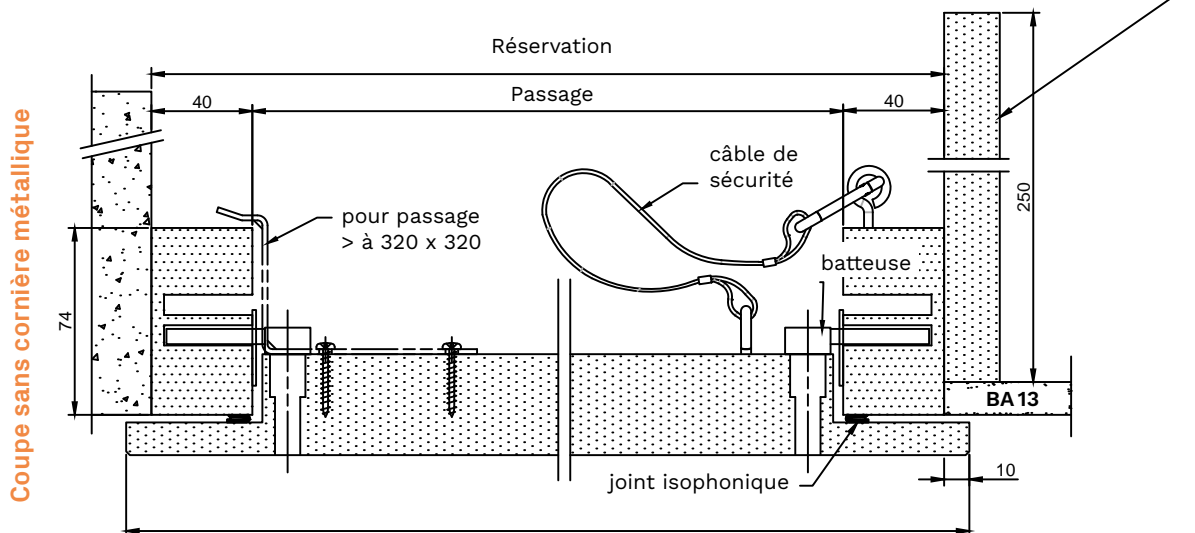

Coupe sans cornière métallique

Hors tout

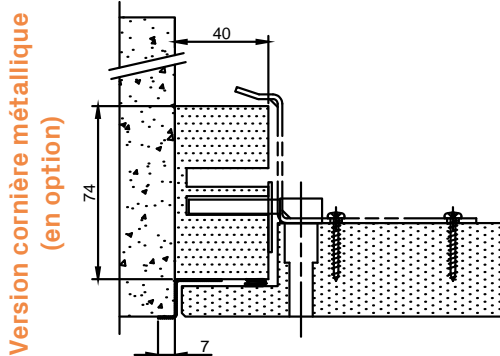

Version cornière métallique
(en option)



BMP 00 MET



Configuration de base

Portillon	Aggloméré 19 mm mélaminé blanc (sens d'ouverture = vers le haut)
Cadre	Métallique prépeint avec recouvrement
Finition	Portillon : blanc Cadre : prépeint
Joint	Isophonique

Options et variantes

Option qualité et confort d'usage	<ul style="list-style-type: none"> › Isolation laine de roche 30 mm › Isolation polystyrène 70 mm
Option technique	› 4 pattes métalliques d'accroche

Coefficient thermique U_p W/m².K

	Joint	1 laine de roche	1 polystyrène
Coefficient de transmission thermique	$U_p \leq 3.3W/m^2.K$	$U_p \leq 1.3W/m^2.K$	$U_p \leq 0.64W/m^2.K$

Perméabilité à l'air

$$Q_{4pa_Surf} < 0.6m^3/h$$

Les + produits



PV perméabilité : CSTB BV11-488/B
Coefficient transmission thermique : FCBA N° PC.CIAT/2011/039
Poids au m² du portillon : 10,60 kg/m²
FDES synthèse n°6

Format standard longueur x largeur

Cote de passage	Cote de réservation	Cote hors tout
500 x 500	533 x 533	560 x 560
600 x 500	633 x 533	660 x 560
600 x 600	633 x 633	660 x 660
700 x 700	733 x 733	760 x 760
800 x 800	833 x 833	860 x 860

Mini technique : 500 x 500 (passage)
Maxi technique : 800 x 800 (passage)

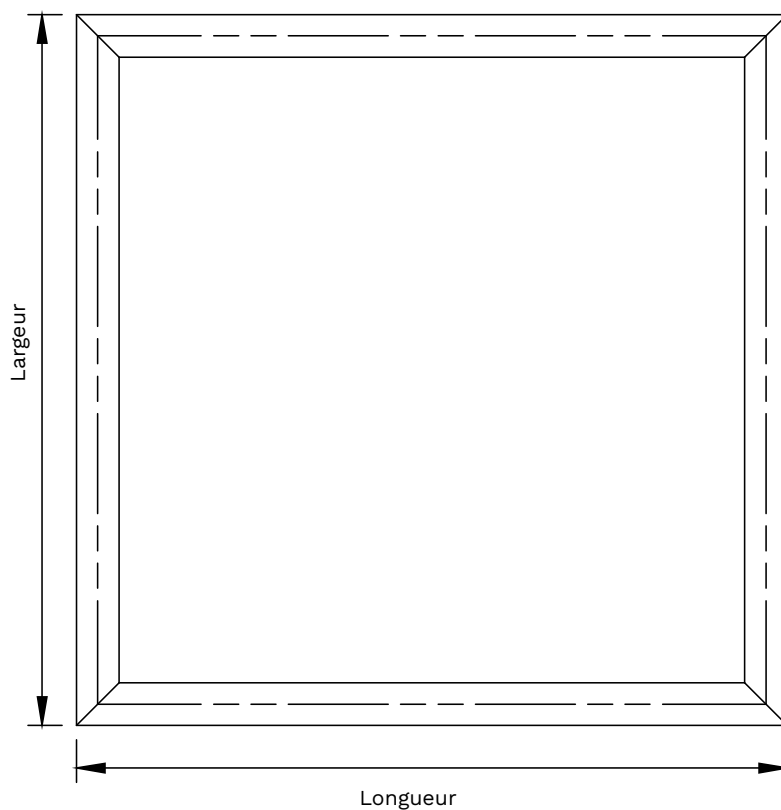

Coupe

Horizontale

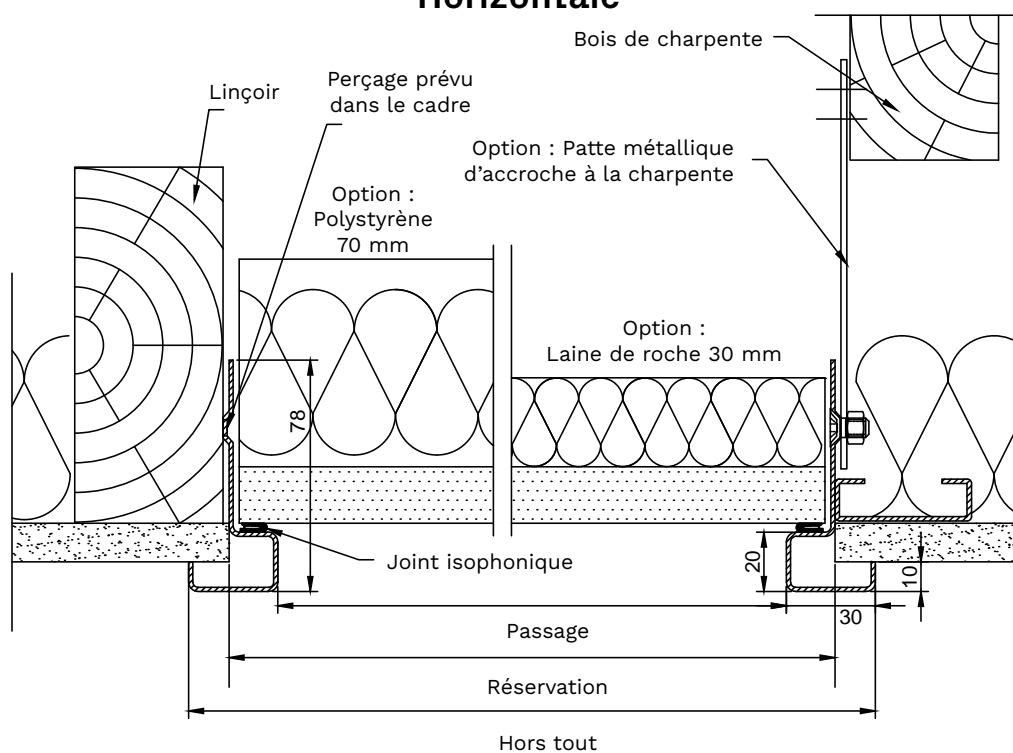



BMP 30 VB



Configuration de base

Portillon	MDF 50 mm (sens d'ouverture = vers le bas)
Cadre	Bois (massif ou lamellé collé abouté) sans recouvrement Section 83 x 58 mm
Articulation	2 paumelles de 140 x 70 mm 3 paumelles pour largeur passage supérieure à 700
Fermeture	- 1 vantail : crémone 2 pts en applique, carré de 6 - 2 vantaux : crémone 2 pts en applique, carré de 6 et 2 verrous sur semi-fixe
Finition	Portillon et cadre prépeints
Joint	Intumescent et isophonique

Les + produits



Coupe-feu

Acoustique

Recyclable

Sens du feu : Côté couloir

PV feu : CERIB 6841

Pose sur : plafond placo EI60, dalle béton (selon conformité PV)

PV acoustique : CSTB N°AC13-2604129/3 Extension 13/3 -13/7

PV perméabilité : CSTB N° BV15-414/B

Coefficient transmission thermique :

FCBA N° PC.CIAT/2015.111.1

Poids au m² portillon : 38 kg/m² sans isolant

FDES synthèse n°5

Pour votre sécurité et votre confort d'utilisation, nous recommandons l'emploi d'un kit vérins ou kit contre-poids d'aide à l'ouverture et à la fermeture.

La non pose du kit dégage la responsabilité de Comec en cas de chute, blessure ou détérioration de la trappe.

Options et variantes

Option qualité et confort d'usage	<ul style="list-style-type: none"> Échelle escamotable 2 plans, 3 plans Échelle télescopique Kit contre-poids Kit vérins (Longueur mini 700 passage) Clé Comec tige à carré (Ø 12 - Long 1500) Isolation laine de roche 30 ou 60 mm
Option technique	<ul style="list-style-type: none"> Bandeau MDF 22 mm pour pose plafond placo Recouvrement (7 mm)
Fermeture et articulation	<ul style="list-style-type: none"> Serrure 2 pts Réservation pour cylindre* : triangle type EDF ou européen Charnières encastrées (changement de section nécessaire si bâti avec recouvrement soit section 83 x 68 mm)

Format standard** longueur x largeur

	Cote de passage	Cote de réservation sans recouvrement	Cote de réservation avec recouvrement	Cote hors tout
1 VANTAIL	500 x 500	616 x 616	602 x 602	616 x 616
	600 x 600	716 x 716	702 x 702	716 x 716
	700 x 700	816 x 816	802 x 802	816 x 816
	800 x 800	916 x 916	902 x 902	916 x 916
	900 x 900	1016 x 1016	1002 x 1002	1016 x 1016
	1000 x 1000	1116 x 1116	1102 x 1102	1116 x 1116
	1100 x 1100	1216 x 1216	1202 x 1202	1216 x 1216

1 vantail :

Mini PV :

416 x 416 (passage)

Maxi PV :

1100 x 1100 (passage)

2 vantaux :

Mini PV :

866 x 416 (passage)

Maxi PV :

2000 x 1100 (passage)



Références stockées

Acoustique possible R_w (C ; C_v) dB

		Sans laine de roche	1 laine de roche	2 laines de roche
1V	Acoustique	35 (-1 ; -2)	38 (-1 ; -3)	41 (-1 ; -4)
2V	Acoustique	35 (-1 ; -2)	37 (-1 ; -3)	39 (-1 ; -3)

Coefficient thermique U₀ W/m².K

		Sans laine de roche	1 laine de roche	2 laines de roche
1V	Coefficient thermique	U ₀ ≤ 1.8W/m ² .K	U ₀ ≤ 1.1W/m ² .K	U ₀ ≤ 0.91W/m ² .K
2V	Coefficient thermique	U ₀ ≤ 1.8W/m ² .K	U ₀ ≤ 1.0W/m ² .K	U ₀ ≤ 0.83W/m ² .K

Perméabilité à l'air

Q_{4pa} Surf < 0.6m³/h

1 vantail

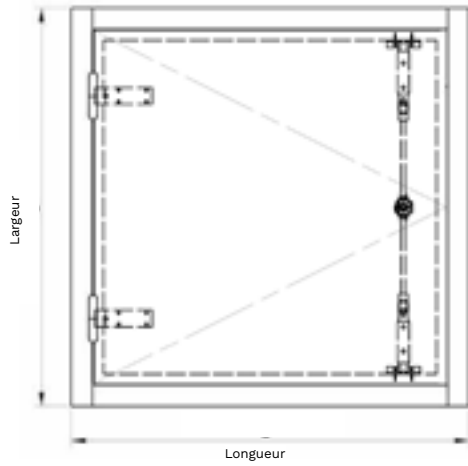

2 vantaux

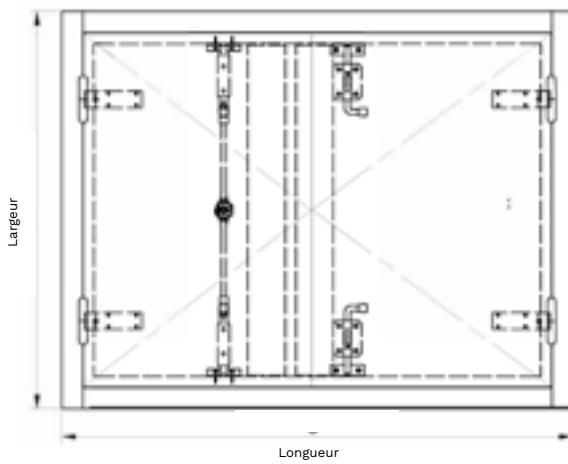

Coupe avec recouvrement

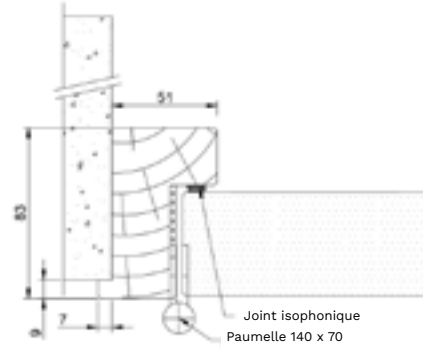

Coupes

Horizontale

1 vantail

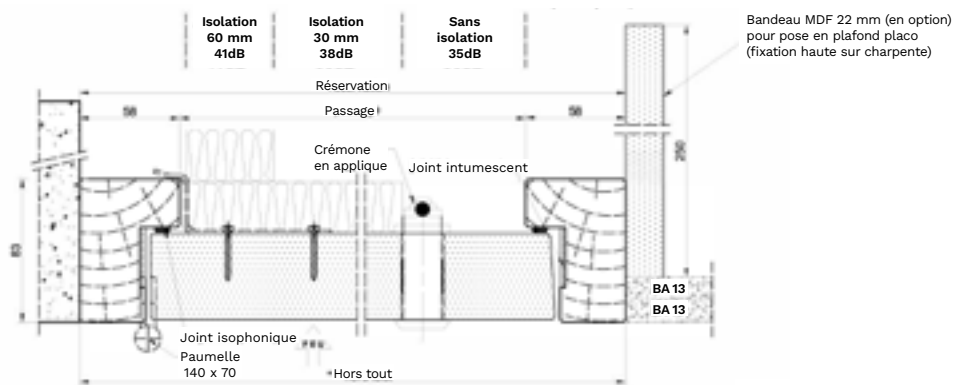

2 vantaux

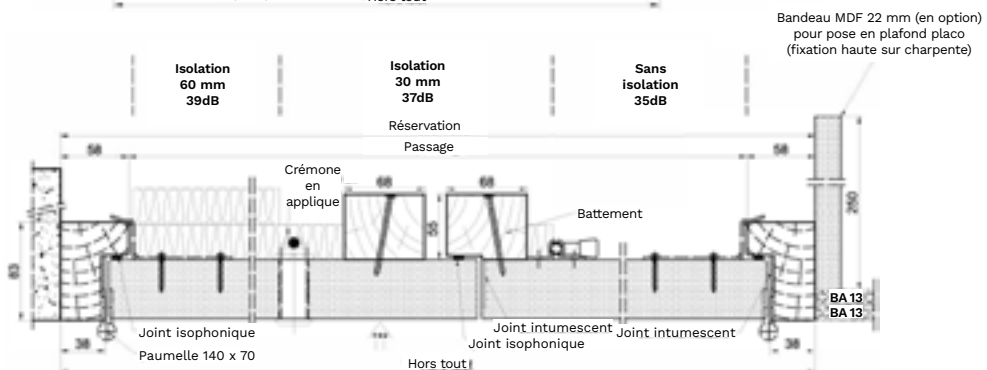



BMP 30 VH



Configuration de base

Portillon	MDF 50 mm (sens d'ouverture = vers le haut)
Cadre	Bois (massif ou lamellé collé abouté) sans recouvrement Section 83 x 58 mm
Articulation	2 paumelles de 140 x 70 mm 3 paumelles pour largeur passage supérieure à 700
Fermeture	Crémone 2 pts en applique, verrouillage central par carré de 6
Finition	Portillon et cadre prépeints
Joint	Intumescent et isophonique

Les + produits



Coupe-feu

Acoustique

Recyclable

Sens du feu : Côté couloir

PV feu : CERIB 6841

Pose sur : plafond placo EI60, dalle béton (selon conformité PV)

PV acoustique : CSTB N°AC13-2604129/3 Extension 13/03 -13/07

PV perméabilité : CSTB N° BV15-414/B

Coefficient transmission thermique : FCBA N° PC.CIAT/2015.111.1

Poids au m² portillon : 38 kg/m² sans isolant

FDES synthèse n°5

Pour votre sécurité et votre confort d'utilisation, nous recommandons l'emploi d'un kit vérins ou kit contre-poids d'aide à l'ouverture et à la fermeture.

La non pose du kit dégage la responsabilité de Comec en cas de chute, blessure ou détérioration de la trappe.

Options et variantes

Option qualité et confort d'usage	› Kit contre-poids
	› Kit vérins (Longueur mini 556 passage)
	› Isolation laine de roche 30 ou 60 mm
Option technique	› Bandeau MDF 22 mm pour pose plafond placo
	› Recouvrement (7 mm)
Fermeture et articulation	› Serrure 2 pts
	› Réserve pour cylindre* : triangle type EDF ou européen

Format standard** longueur x largeur

	Cote de passage	Cote de réservation sans recouvrement	Cote de réservation avec recouvrement	Cote hors tout
1 VANTAIL	500 x 500	616 x 616	602 x 602	616 x 616
	600 x 600	716 x 716	702 x 702	716 x 716
	700 x 700	816 x 816	802 x 802	816 x 816
	800 x 800	916 x 916	902 x 902	916 x 916
	900 x 900	1016 x 1016	1002 x 1002	1016 x 1016
	1000 x 1000	1116 x 1116	1102 x 1102	1116 x 1116
	1100 x 1100	1216 x 1216	1202 x 1202	1216 x 1216

1 vantail :

Mini PV :

416 x 416 (passage)

Maxi PV :

1100 x 1100 (passage)

2 vantaux :

Mini PV :

866 x 416 (passage)

Maxi PV :

2000 x 1100 (passage)



Références stockées

Acoustique possible R_w (C ; C_v) dB

		Sans laine de roche	1 laine de roche	2 laines de roche
1V	Acoustique	35 (-1 ; -2)	38 (-1 ; -3)	41 (-1 ; -4)
2V	Acoustique	35 (-1 ; -2)	37 (-1 ; -3)	39 (-1 ; -3)

Coefficient thermique U₀ W/m².K

		Sans laine de roche	1 laine de roche	2 laines de roche
1V	Coefficient thermique	U ₀ ≤ 1.8W/m ² .K	U ₀ ≤ 1.1W/m ² .K	U ₀ ≤ 0.91W/m ² .K
2V	Coefficient thermique	U ₀ ≤ 1.8W/m ² .K	U ₀ ≤ 1.0W/m ² .K	U ₀ ≤ 0.83W/m ² .K

Perméabilité à l'air

Q_{4pa} Surf < 0.6m³/h

1 vantail

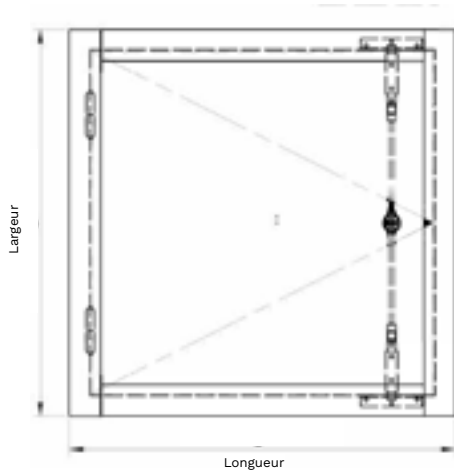

2 vantaux

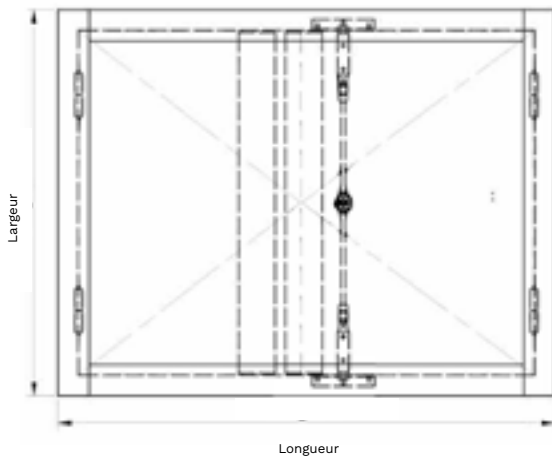

Coupe avec recouvrement

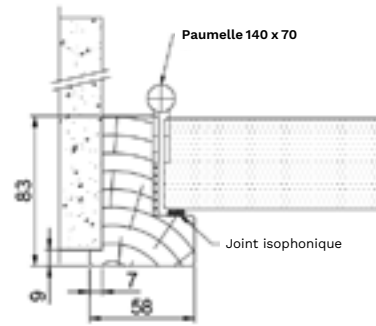

Coupes

Horizontale

1 vantail

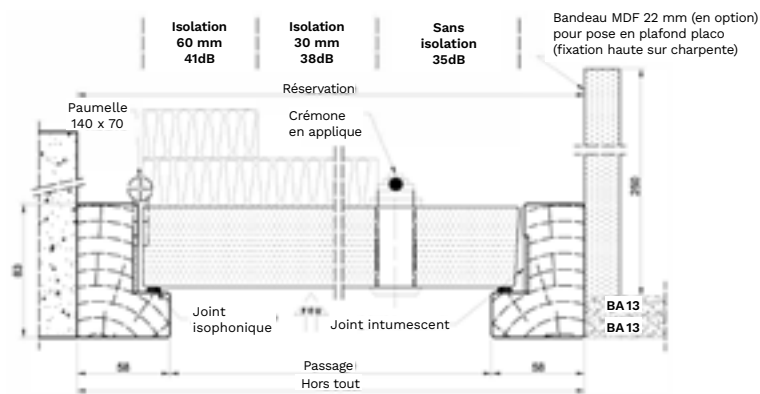

2 vantaux

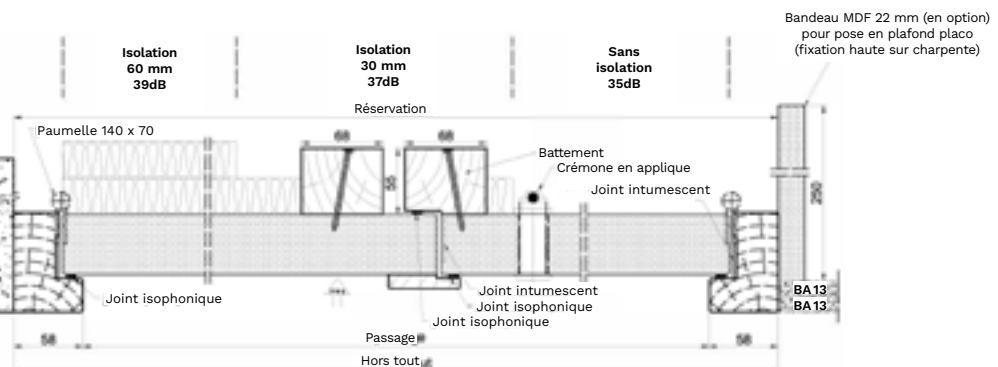



BMP 30 M



Configuration de base

Portillon	MDF 55 mm (sens d'ouverture = vers le bas)
Cadre	MDF 55 mm avec recouvrement Section 55 x 90
Fermeture	- 4 batteuses à carré de 7 et 3 câbles de sécurité - 2 batteuses pour passage inférieur à 320 x 320, 1 câble de sécurité
Finition	Portillon et cadre prépeints
Joint	Intumescent et isophonique

Options et variantes

Option qualité et confort d'usage	› Cornière métallique › Isolation laine de roche 30 ou 60 mm
Option technique	› Bandeau MDF 22 mm pour pose en plafond placo

Perméabilité à l'air

Q_{4pa} Surf <0.6m³/h

Les + produits



Coupe-feu

Acoustique

Recyclable

Sens du feu : côté couloir

PV feu : EFACTIS N° EFR-15-000418

Pose sur : plafond placo et béton (selon conformité du PV)

PV perméabilité : CSTB N° BV15-414/B

Poids au m² du portillon : 31,50 kg/m² sans isolant

FDES synthèse n°5

Format standard* longueur x largeur

Cote de passage	Cote de réservation	Cote hors tout sans cornière	Cote hors tout (cornière)
200 x 200	310 x 310	330 x 330	324 x 324
300 x 300	410 x 410	430 x 430	424 x 424
400 x 400	510 x 510	530 x 530	524 x 524
500 x 500	610 x 610	630 x 630	624 x 624
600 x 600	710 x 710	730 x 730	724 x 724

Mini PV : 200 x 200 (passage)

Maxi PV : 600 x 600 (passage)

Si produit avec cornière, les dimensions possibles sont liées aux cornières standards.

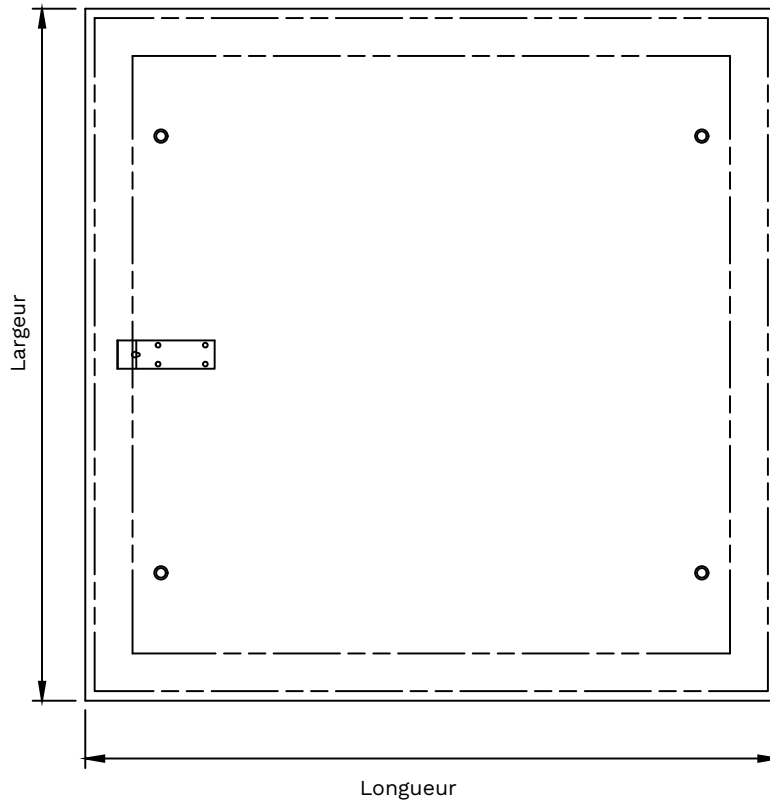

Coupe

Horizontale

Bandeau MDF 22 mm (en option)
pour pose en plafond placo
(fixation haute sur charpente)

Version sans cornière métallique

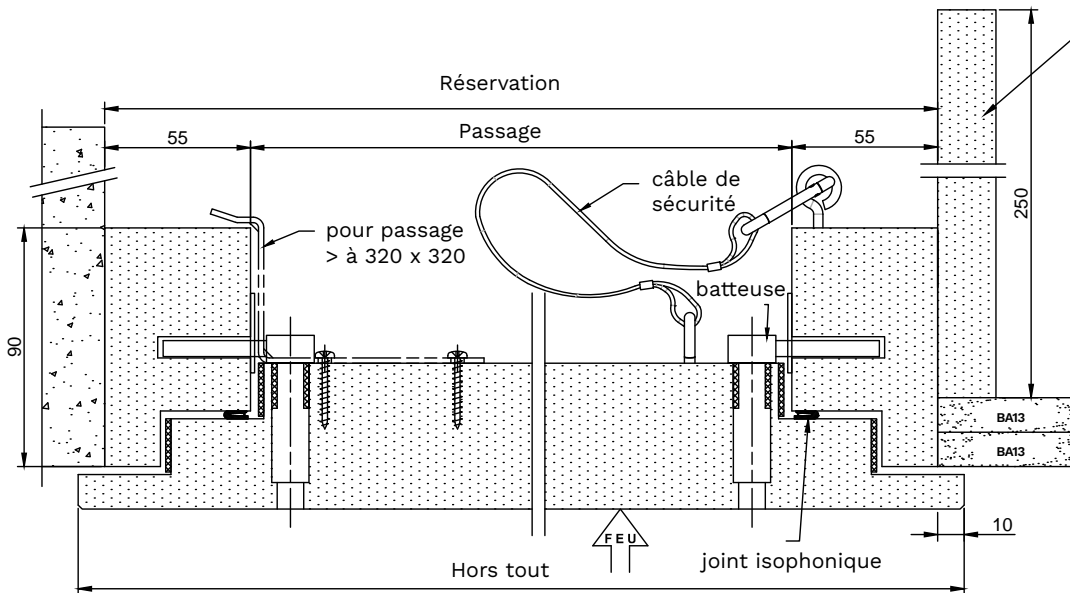

Version cornière métallique
(en option)

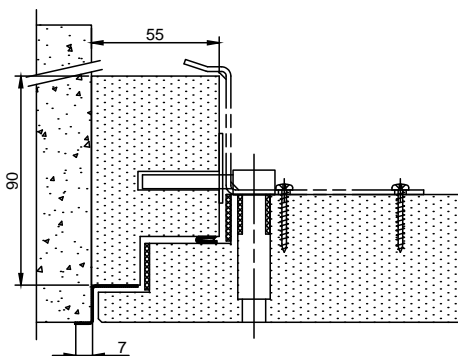



BMP 60 VB



Les + produits



Coupe-feu

Recyclable

Sens du feu : côté couloir
PV feu : CERIB 6843
Pose sur : plafond placo, dalle béton (selon conformité du PV)
PV acoustique : CSTB N°AC13-26046129/3 Extension 13/3 - 13/7
PV perméabilité : CSTB N°BV15-414/B
Coefficient transmission thermique : FCBA N°PC.CIAT/2015.111.1
Poids au m² du portillon : 42 kg/m² sans isolant

FDES synthèse n°5
Pour votre sécurité et votre confort d'utilisation, nous recommandons l'emploi d'un kit vérins ou kit contre-poids d'aide à l'ouverture et à la fermeture.
La non pose du kit dégage la responsabilité de Comec en cas de chute, blessure ou détérioration de la trappe.

Format standard** longueur x largeur

	Cote de passage	Cote de réservation sans recouvrement	Cote de réservation avec recouvrement	Cote hors tout
1 VANTAIL	500 x 500	616 x 616	602 x 602	616 x 616
	600 x 600	716 x 716	702 x 702	716 x 716
	700 x 700	816 x 816	802 x 802	816 x 816
	800 x 800	916 x 916	902 x 902	916 x 916
	900 x 900	1016 x 1016	1002 x 1002	1016 x 1016
	1000 x 1000	1116 x 1116	1102 x 1102	1116 x 1116
	1100 x 1100	1216 x 1216	1202 x 1202	1216 x 1216

1 vantail :
Mini PV : 416 x 416 (passage)
Maxi PV : 1100 x 1100 (passage)

2 vantaux :
Mini PV : 866 x 416 (passage)
Maxi PV : 2000 x 1100 (passage)



Références stockées

Configuration de base

Portillon	MDF 55 mm (sens d'ouverture = vers le bas)
Cadre	Bois (massif ou lamellé collé abouté) sans recouvrement Section 88 x 58 mm
Articulation	2 paumelles de 140 x 70 mm 3 paumelles pour largeur passage supérieure à 700
Fermeture	- 1 vantail : crémone 2 pts en applique, carré de 6 - 2 vantaux : crémone 2 pts en applique, carré de 6 et 2 verrous sur semi-fixe
Finition	Portillon et cadre prépeints
Joint	Intumescent et isophonique

Options et variantes

Option qualité et confort d'usage	<ul style="list-style-type: none"> › Echelle escamotable 2 plans, 3 plans › Echelle télescopique › Kit vérins (Longueur minimum 700 passage) › Clé Comec tige à carré (Ø 12 - Long 1500) › Isolation laine de roche 30 ou 60 mm
Option technique	<ul style="list-style-type: none"> › Bandeau MDF 22 mm pour pose en plafond placo › Recouvrement (7 mm)
Fermeture et articulation	<ul style="list-style-type: none"> › Serrure 2 pts › Réservation pour cylindre* : triangle type EDF ou européen › Charnières invisibles (changement de section nécessaire si bâti avec recouvrement soit section 88 x 68)

Acoustique possible R_w (C ; C_w) dB

		Sans laine de roche	1 laine de roche	2 laines de roche
1V	Acoustique	35 (-1 ; -2)	38 (-1 ; -3)	41 (-1 ; -4)
2V	Acoustique	35 (-1 ; -2)	37 (-1 ; -3)	39 (-1 ; -3)

Coefficient thermique U₀ W/m².K

		Sans laine de roche	1 laine de roche	2 laines de roche
1V	Coefficient thermique	U ₀ ≤ 1.7W/m ² .K	U ₀ ≤ 1.0W/m ² .K	U ₀ ≤ 0.84W/m ² .K
2V	Coefficient thermique	U ₀ ≤ 1.7W/m ² .K	U ₀ ≤ 0.95W/m ² .K	U ₀ ≤ 0.78W/m ² .K

Perméabilité à l'air

Q_{4pa} Surf < 0.6m³/h

1 vantail

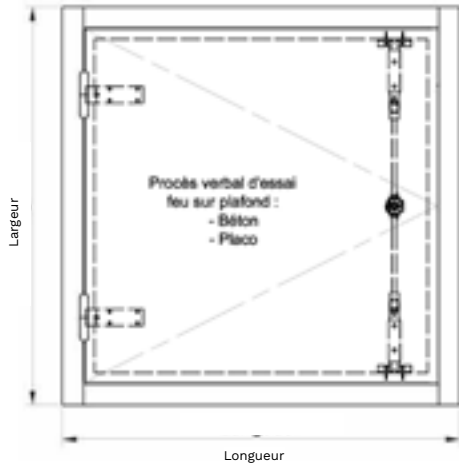

2 vantaux

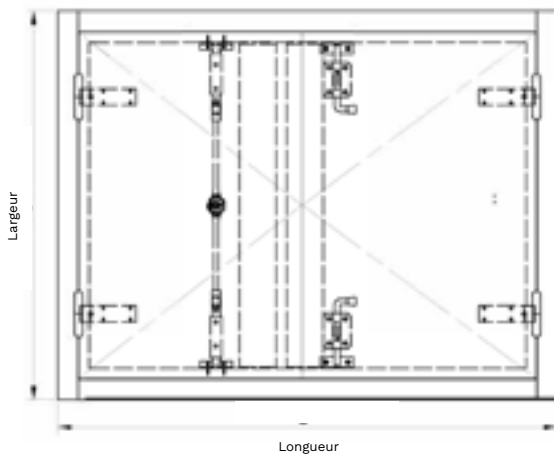

Coupe avec recouvrement

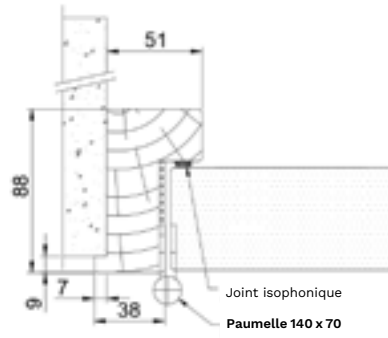

Coupes

Horizontale

1 vantail

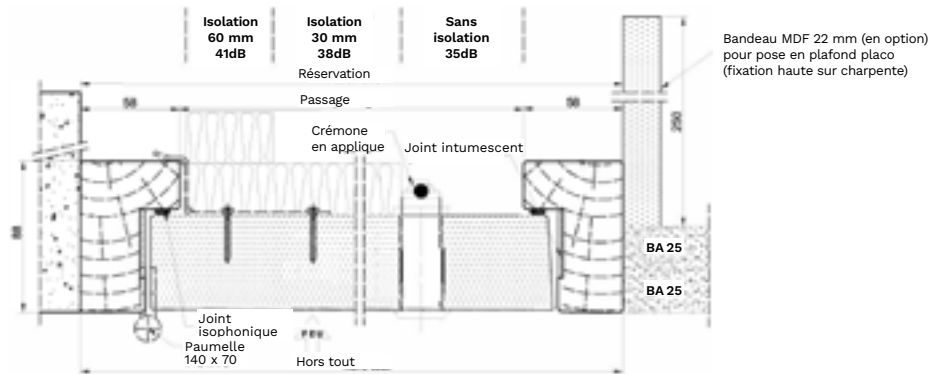

2 vantaux

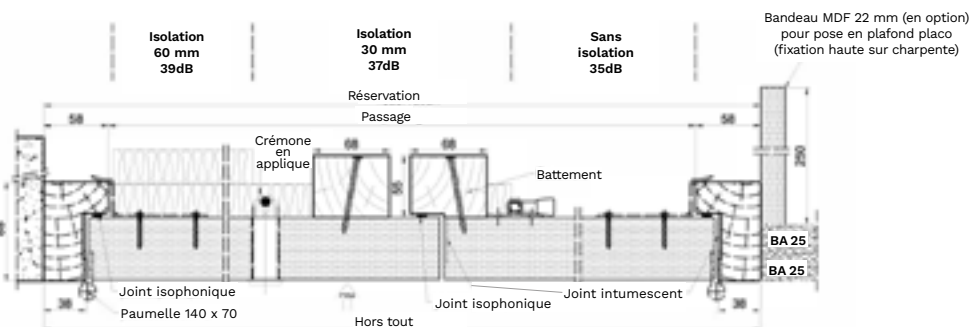



BMP 60 VH



Les + produits



Coupe-feu

Recyclable

Sens du feu : Côté couloir
PV feu : CERIB 6843
Pose sur : plafond placo EI60, dalle béton (selon conformité du PV)
PV acoustique : CSTB N°AC13-26046129-3 Extension 13/3 - 13/7
PV perméabilité : CSTB N°BV15-414/B
Coefficient transmission thermique : FCBA N° PC.CIAT/2015.111.1
Poids au m² du portillon : 42 kg/m² sans isolant

FDES synthèse n°5

Pour votre sécurité et votre confort d'utilisation, nous recommandons l'emploi d'un kit vérins ou kit contre-poids d'aide à l'ouverture et à la fermeture.

La non pose du kit dégage la responsabilité de Comec en cas de chute, blessure ou détérioration de la trappe.

Format standard** longueur x largeur

	Cote de passage	Cote de réservation sans recouvrement	Cote de réservation avec recouvrement	Cote hors tout
1 VANTAIL	500 x 500	616 x 616	602 x 602	616 x 616
	600 x 600	716 x 716	702 x 702	716 x 716
	700 x 700	816 x 816	802 x 802	816 x 816
	800 x 800	916 x 916	902 x 902	916 x 916
	900 x 900	1016 x 1016	1002 x 1002	1016 x 1016
	1000 x 1000	1116 x 1116	1102 x 1102	1116 x 1116
	1100 x 1100	1216 X 1216	1202 x 1202	1216 x 1216

1 vantail :
Mini PV : 416 x 416 (passage)
Maxi PV : 1100 x 1100 (passage)

2 vantaux :
Mini PV : 866 x 416 (passage)
Maxi PV : 2000 x 1100 (passage)

Références stockées

Configuration de base

Portillon	MDF 55 mm (sens d'ouverture = vers le haut)
Cadre	Bois (massif ou lamellé collé abouté) sans recouvrement Section 88 x 58
Articulation	2 paumelles de 140 x 70 3 paumelles pour largeur passage supérieure à 700
Fermeture	Crémone 2 pts en applique, verrouillage central par carré de 6
Finition	Portillon et cadre prépeints
Joint	Intumescent et isophonique

Options et variantes

Option qualité et confort d'usage	<ul style="list-style-type: none"> Kit vérins (Longueur mini 556 passage) Isolation laine de roche 30 ou 60 mm
Option technique	<ul style="list-style-type: none"> Bandeau MDF 22 mm pour pose plafond placo Recouvrement (7 mm)
Fermeture et articulation	<ul style="list-style-type: none"> Serrure 2 pts Réservation pour cylindre : triangle type EDF ou européen

Acoustique possible R_w (C ; C_u) dB

		Sans laine de roche	1 laine de roche	2 laines de roche
1V	Acoustique	35 (-1 ; -2)	38 (-1 ; -3)	41 (-1 ; -4)
2V	Acoustique	35 (-1 ; -2)	37 (-1 ; -3)	39 (-1 ; -3)

Coefficient thermique U₀ W/m².K

		Sans laine de roche	1 laine de roche	2 laines de roche
1V	Coefficient thermique	U ₀ ≤ 1.7W/m ² .K	U ₀ ≤ 1.0W/m ² .K	U ₀ ≤ 0.84W/m ² .K
2V	Coefficient thermique	U ₀ ≤ 1.7W/m ² .K	U ₀ ≤ 0.95W/m ² .K	U ₀ ≤ 0.78W/m ² .K

Perméabilité à l'air

Q_{4pa} Surf < 0.6m³/h

1 vantail

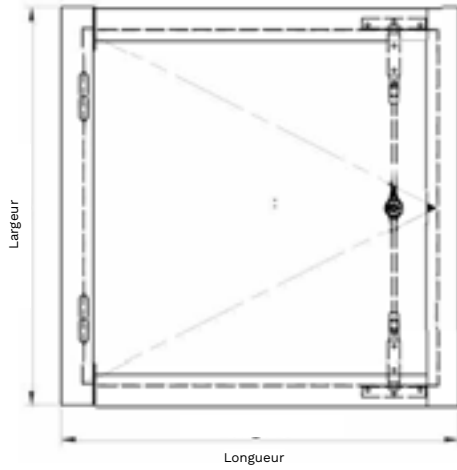

2 vantaux

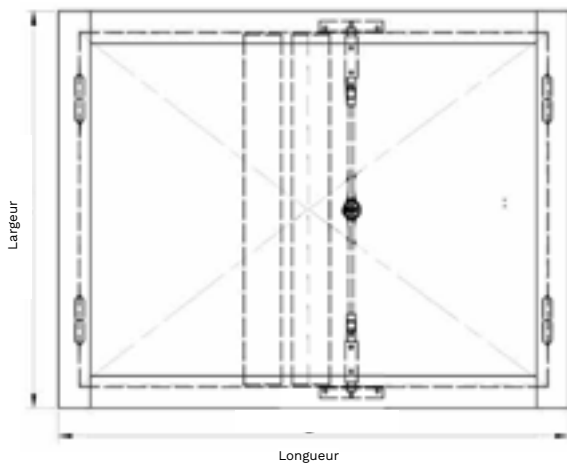

Coupe avec recouvrement

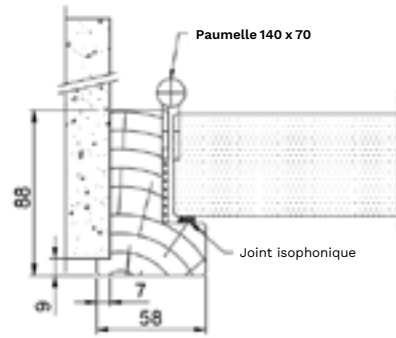

Coupes

Horizontale

1 vantail

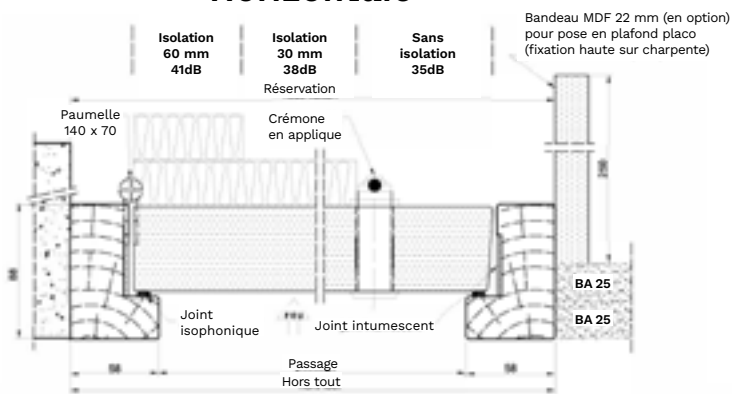

2 vantaux

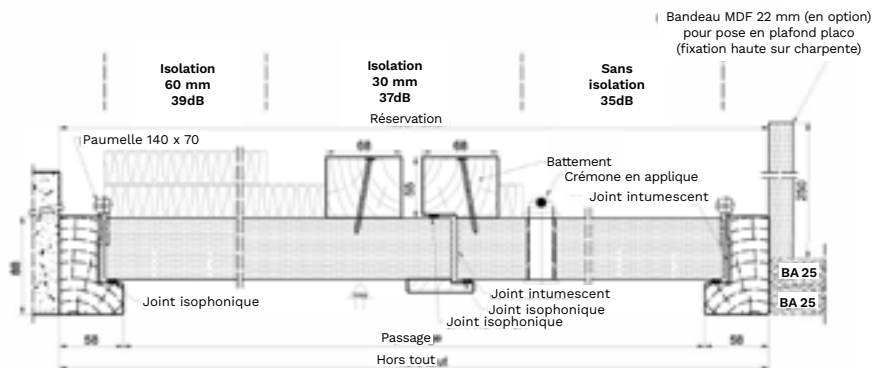



BMP 60 M



Configuration de base

Portillon	MDF 55 mm (sens d'ouverture = vers le bas)
Cadre	MDF 55 mm avec recouvrement Section 55 x 90
Fermeture	- 4 batteuses à carré de 7 et 3 câbles de sécurité - 2 batteuses pour passage inférieur à 320 x 320, 1 câble de sécurité
Finition	Portillon et cadre prépeints
Joint	Intumescent et isophonique

Options et variantes

Option qualité et confort d'usage	<ul style="list-style-type: none"> › Cornière métallique › Isolation laine de roche 30 ou 60 mm
--	---

Option technique	› Bandeau MDF 22 mm pour pose en plafond placo
-------------------------	--

Perméabilité à l'air	
Q_{4pa}	Surf < 0.6m ³ /h

Les + produits



Coupe-feu

Recyclable

Sens du feu : côté couloir
PV feu : EFACTIS N° 14-002792
Pose sur : plafond placo et béton (selon conformité du PV)
PV perméabilité : CSTB N° BV15-414/B
Poids au m² du portillon : 31,50 kg/m²
FDES synthèse n°5

Format standard* longueur x largeur

Cote de passage	Cote de réservation	Cote hors tout sans cornière	Cote hors tout (cornière)
200 x 200	310 x 310	330 x 330	324 x 324
300 x 300	410 x 410	430 x 430	424 x 424
400 x 400	510 x 510	530 x 530	524 x 524
500 x 500	610 x 610	630 x 630	624 x 624
600 x 600	710 x 710	730 x 730	724 x 724

Mini PV : 200 x 200 (passage)
Maxi PV : 600 x 600 (passage)
Si produit avec cornière, les dimensions possibles sont liées aux cornières standards.

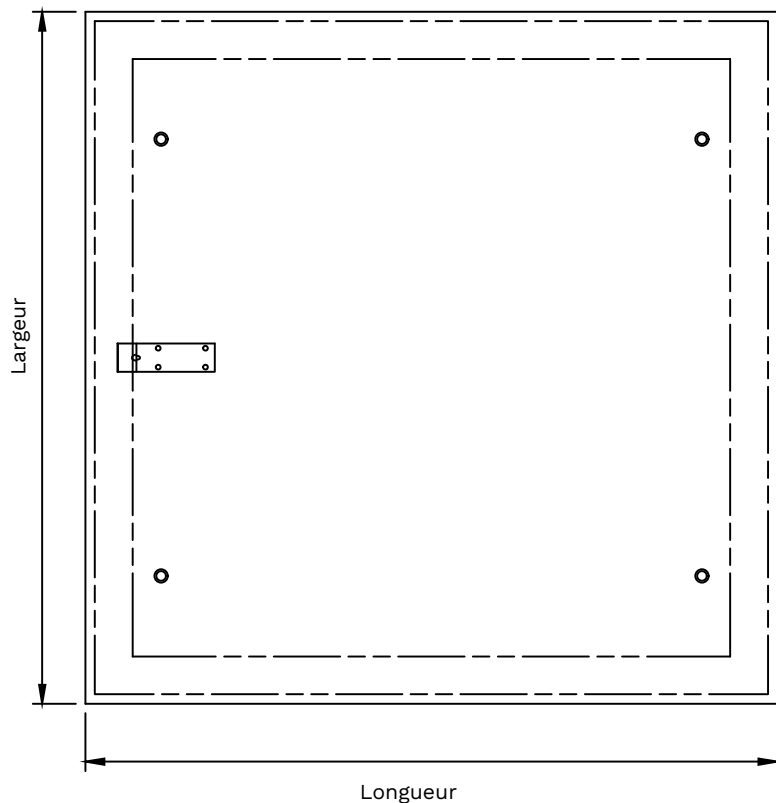

Cornière métallique (en option)

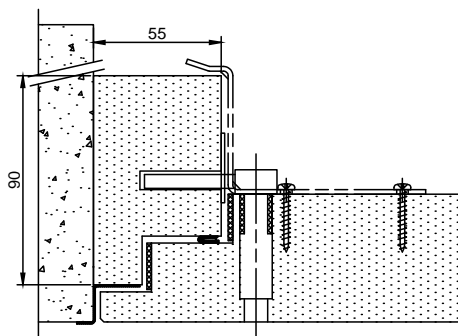

Coupe

Horizontale

Bandeau MDF 22 mm (en option)
pour pose en plafond placo
(fixation haute sur charpente)

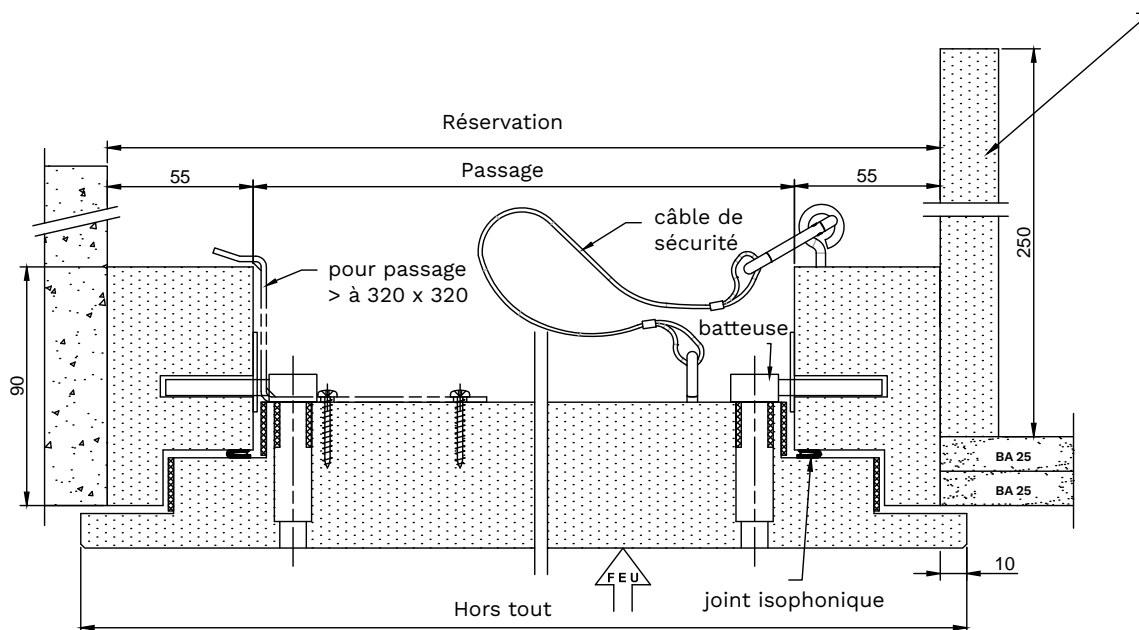



TPH 120



Configuration de base

Portillon	Plâtre 50 mm
Cadre	4 profilés en aluminium reliés et plaque de plâtre 50 mm
Fermeture	Fermeture à ressort invisible (ouverture par simple pression) + dispositif de blocage (câble + mousquetons)
Joint	Intumescent

Sens du feu : Indifférent
PV feu : EFECTIS 13-A-234.
Pose sur : plaque de plâtre EI120 minimum (selon conformité du PV)
Poids au m² total : 60,50 kg/m²

Les + produits



Coupe-feu

Dimensions hauteur x largeur

Cote de passage	Cote de réservation	Cote hors tout	Cote de l'ouvrant (A x B)
200 x 200	425 x 425	420 x 420	200 x 200
300 x 300	525 x 525	520 x 520	300 x 300
400 x 400	625 x 625	620 x 620	400 x 400
500 x 500	725 x 725	720 x 720	500 x 500
600 x 600	825 x 825	820 x 820	600 x 600
800 x 800	1025 x 1025	1020 x 1020	800 x 800

Mini PV : 200 x 200 (passage)
Maxi PV : 800 x 800 (passage)



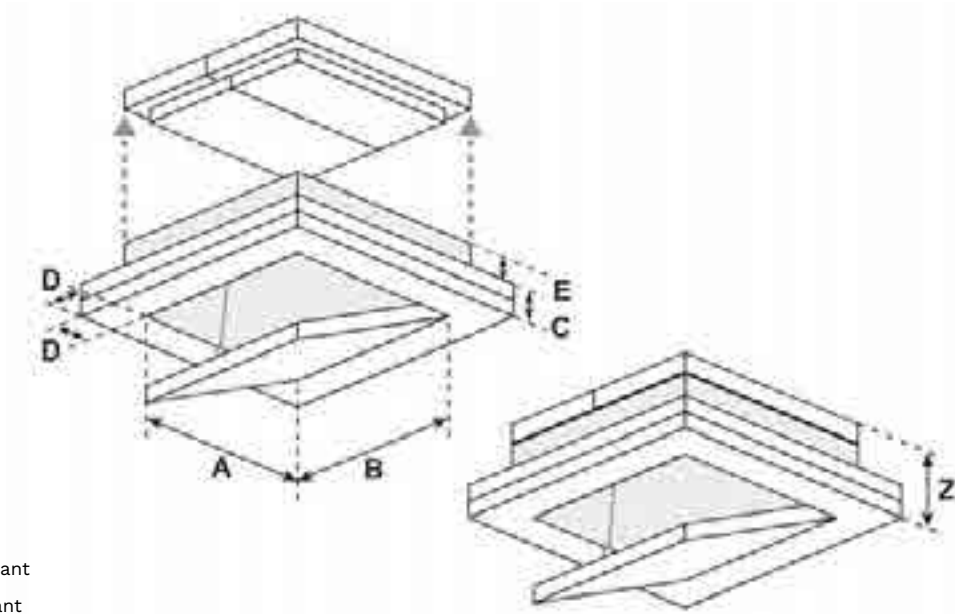

A = hauteur de l'ouvrant

B = largeur de l'ouvrant

C = épaisseur du cadre (50 mm)

D = largeur du cadre (110 mm)

E = surépaisseur recouverte par le couvercle de fermeture

Z = épaisseur totale de la trappe (120 mm)



Options pour nos façades et trappes



**Échelle 2 plans
escamotables** 120

**Échelle 3 plans
escamotables** 121

**Échelle
télescopique Maxi** 122
N°848

**Échelle
télescopique Mini** 123
N°60324

**Kit contre-poids
VB** 124

**Kit contre-poids
VH** 125

Kit vérins VB 126

Kit vérins VH 127

Kit vérin VB PM 128

ÉCHELLE 2 PLANS ESCAMOTABLES

Configuration de base

Ouverture vers le bas

Échelle de combles en aluminium escamotable, pour trappes de combles 1 et 2 vantaux **BMP 00 VB - BMP 30 VB - BMP 60 VB**

Pour la faisabilité de la pose de l'échelle escamotable, vérifier la Hauteur C entre planchers (**2130 à 2690 mm**) et les dimensions Mini de Passage par rapport à F (voir Vue de dessus et tableau)

Vérifier la hauteur de combles mini 710 mm, l'encombrement **E 1270 mm**, et l'encombrement des combles (VMC, Clim, passage de câble, etc.)

Pour l'ouverture de la trappe et la manipulation de l'échelle une **Clé Comec tige à carré** est préconisée (en option)

Clé en acier laqué grise :
Ø 12 Lg. : 1500

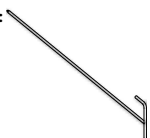

Dimensions Passage Mini suivant Épaisseur F

HSP (Hauteur Sous Plafond)		F Épaisseur du Plancher	Passage Trappe Mini nécessaire	
Maxi	Mini		Longueur Passage	Largeur Passage
Égal à 2690 - F	Égal à 2130 - F	76 à 100	500	380 mini sans kit vérins
		100 à 215	550	ou 460 mini
		215 à 305	600	avec kit vérins
		305 à 530	650	

Coupe verticale
échelle dépliée

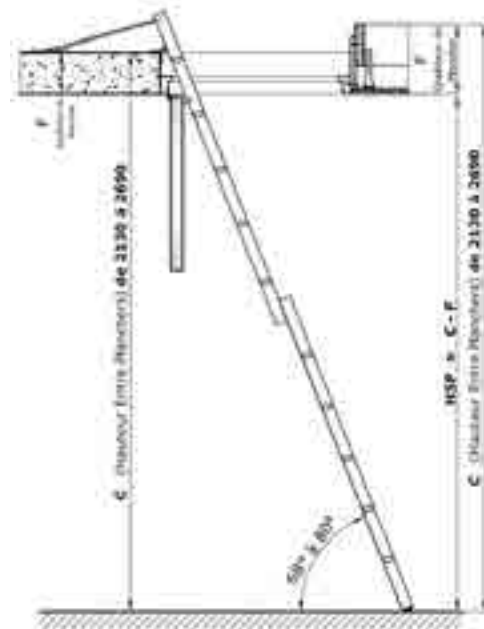

Coupe verticale
échelle repliée

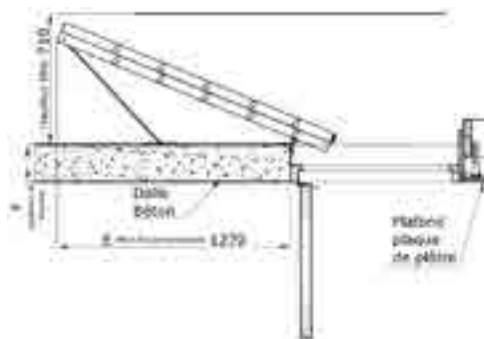

Vue de dessus

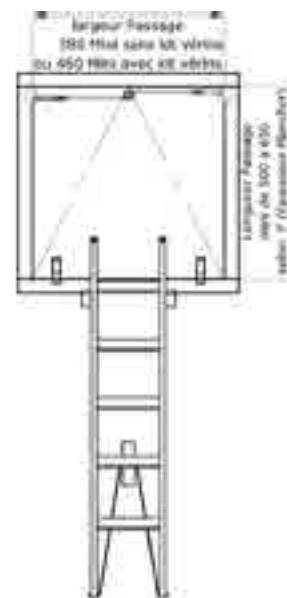

ÉCHELLE 3 PLANS ESCAMOTABLES

Configuration de base

Ouverture vers le bas

Échelle de combles en aluminium escamotable, pour trappes d'accès aux combles 1 et 2 vantaux **BMP 00 VB - BMP 30 VB - BMP 60 VB**

Pour la faisabilité de la pose de l'échelle escamotable, vérifier la Hauteur C entre planchers (**2130 à 3000 mm**) et les dimensions Mini de Passage par rapport à F (voir Vue de dessus et tableau)

Vérifier la hauteur de combles mini 800 mm, l'encombrement **E 1000 mm**, et l'encombrement des combles (VMC, Clim, passage de câble, etc.)

Pour l'ouverture de la trappe et la manipulation de l'échelle une **Clé Comec tige à carré** est préconisée (en option)

Clé en acier laqué grise :
Ø 12 Lg. : 1500

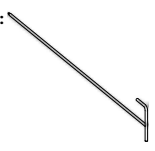

Dimensions Passage Mini suivant Épaisseur F

HSP (Hauteur Sous Plafond)		Passage Trappe Mini nécessaire	
Maxi	Mini	Longueur Passage	Largeur Passage
Égal à 3000 - F	Égal à 2130 - F	480	510 avec ou sans kit vérins

Coupe verticale
échelle dépliée

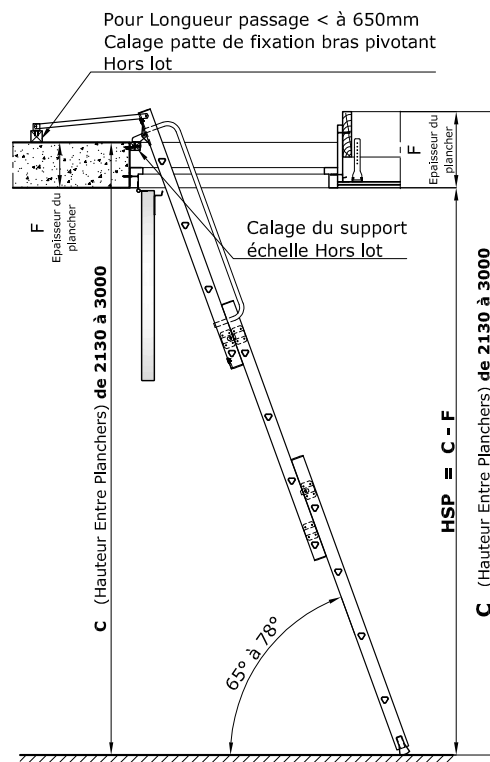

Coupe verticale
échelle repliée

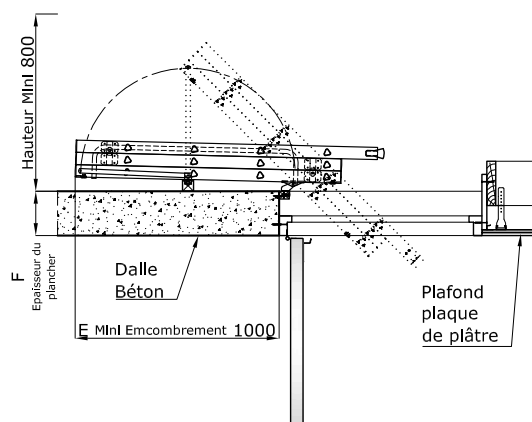

Vue de dessus

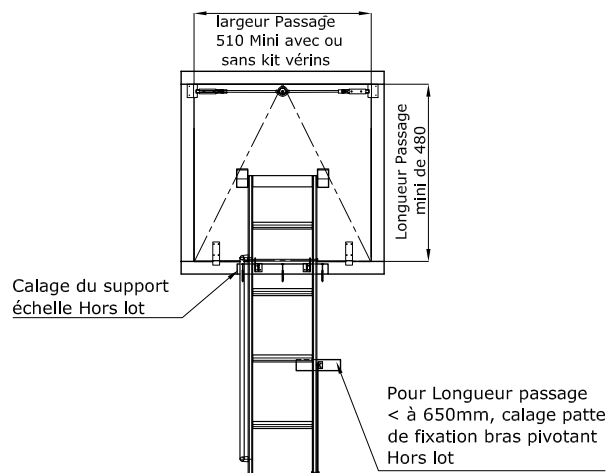

ÉCHELLE TÉLESCOPIQUE MAXI N°848



Configuration de base

Ouverture vers le bas

Échelle de comble en aluminium télescopique, pour trappes d'accès aux combles 1 et 2 vantaux, **BMP 00 VB - BMP 30 VB - BMP 60 VB**

Pour la faisabilité de la pose de l'échelle télescopique, vérifier la Hauteur Sous Plafond HSP (**jusqu'à 3000 mm**)

Vérifier la hauteur de comble et l'encombrement des combles (VMC, Clim, passage de câble etc.)

Pour l'ouverture de la trappe et la manipulation de l'échelle une **Clé Comec tige à carré** est préconisée (en option)

Clé en acier laqué grise :
Ø 12 Lg. : 1500

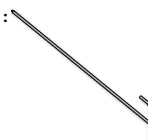

Dimensions Passage Mini suivant Hauteur

HSP Maxi (Hauteur Sous Plafond)	Passage Trappe Mini nécessaire	
	Longueur Passage	Largeur Passage
3000	920	580 mini sans kit vérins ou 660 mini avec kit vérins

Coupes

Vue de dessus

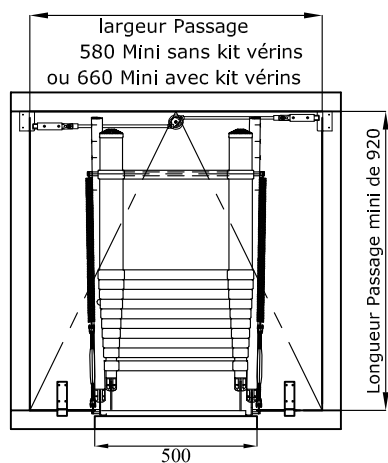

Détail fixation

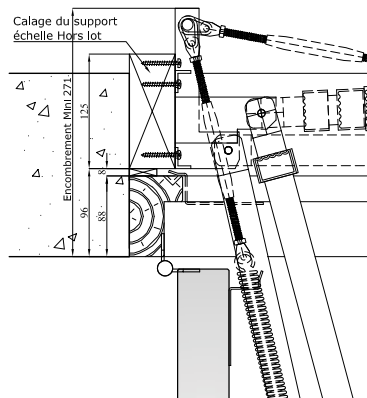

Coupe verticale

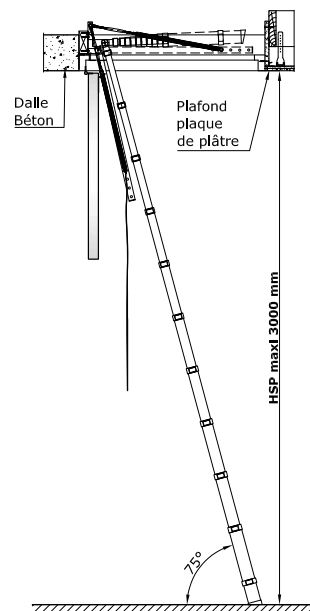

ÉCHELLE TÉLESCOPIQUE MINI N°60324



Configuration de base

Ouverture vers le bas

Echelle de comble en aluminium télescopique, pour trappes d'accès aux combles 1 et 2 vantaux, **BMP 00 VB - BMP 30 VB - BMP 60 VB**

Pour la faisabilité de la pose de l'échelle télescopique, vérifier la Hauteur Sous Plafond HSP (**2260 à 2360 mm**), mini réservation 180, maxi réservation 140 et les dimensions mini de passage (voir vue de dessus)

Vérifier la hauteur de comble et l'encombrement des combles (VMC, Clim, passage de câble etc.)

Pour l'ouverture de la trappe et la manipulation de l'échelle une **Clé Comec tige à carré** est préconisée (en option)

Clé en acier laqué grise :
Ø 12 Lg. : 1500



Dimensions Passage Mini

HSP (Hauteur Sous Plafond)	Passage Trappe Mini nécessaire	
	Longueur Passage	Largeur Passage
2260 à 2360	600	520 mini sans kit vérins ou 600 mini avec kit vérins

Coupes

Vue de dessus

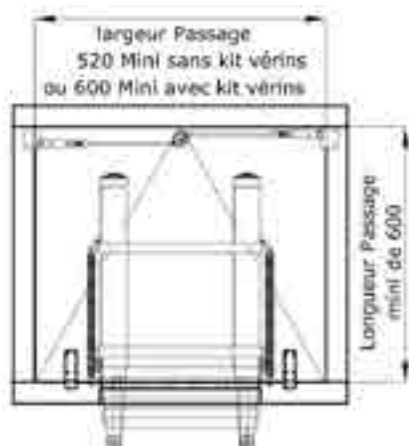

Détail fixation

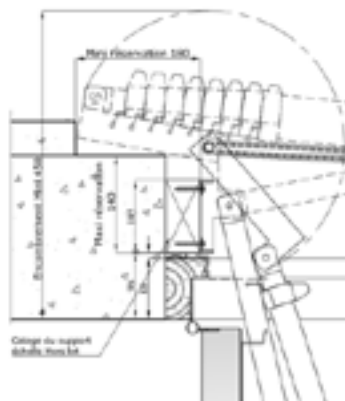

Coupe verticale

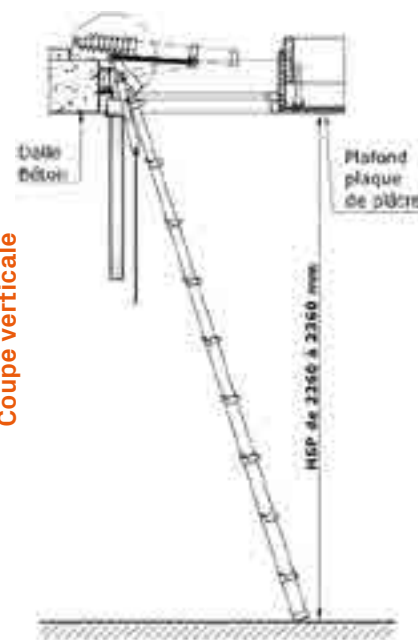

KIT CONTRE-POIDS VB

Configuration de base

Aide à l'ouverture et à la fermeture

Ce kit n'est pas prévu pour l'ouverture et la fermeture automatique de la trappe mais pour une assistance à la manœuvre, (pour votre sécurité et le confort d'utilisation), pour trappes d'accès aux combles 1 et 2 vantaux **BMP 30 VB et BMP 00 VB** (ouverture vers le bas)

Pour la faisabilité de la pose du kit contre-poids, vérifier la hauteur de comble et l'encombrement des combles (VMC, Clim, passage de câble etc.)

Ce kit comprend :

- ▮ 10 ml de câble
- ▮ 4 serre-câbles (2 à chaque extrémité du câble)
- ▮ 2 poulies avec 2 pitons (pour accrocher les poulies)
- ▮ 1 platine 40 x 40 (pour fixation câble sur la trappe)
- ▮ 8 vis pour la platine (4 de 25 et 4 de 20 mm)
- ▮ Contre-poids acier
- ▮ 1 plan de montage

La mise en œuvre est identique pour chaque vantail des trappes d'accès aux combles 2 vantaux

La pose est adaptée et réalisée selon l'environnement des combles
Le sable pour le lestage n'est pas fourni avec le kit, il est à la charge du client

Contre-Poids	BMP 30 VB en MDF de 50 mm	BMP 00 VB en MDF de 22 mm
Poids selon remplissage sable	Passage	Passage
6 à 18 kg	500 x 500 à 900 x 900	830 x 830 à 1210 x 1210

La hauteur mini comble varie suivant la longueur du vantail et varie suivant le positionnement du premier piton poulie.

Hauteur mini comble :	Longueur vantail :
1640 mm	1130 mm
1580 mm	1030 mm
1510 mm	930 mm
1440 mm	830 mm
1360 mm	730 mm
1280 mm	630 mm
1190 mm	530 mm

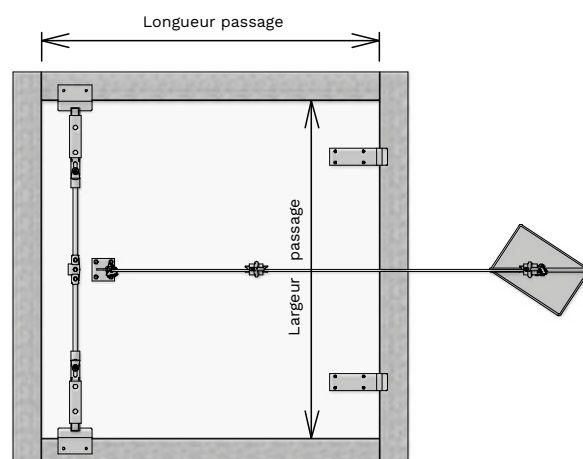
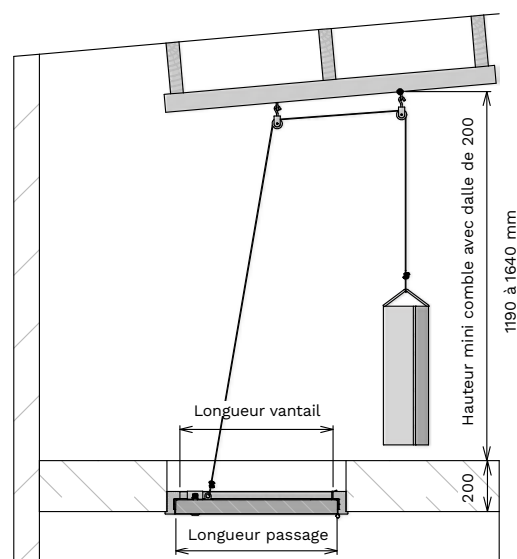
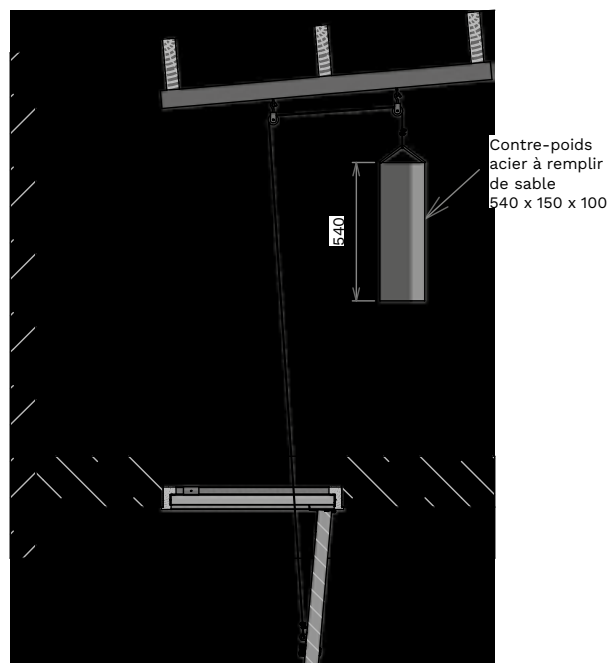

KIT CONTRE-POIDS VH

Configuration de base

Aide à l'ouverture et à la fermeture

Ce Kit n'est pas prévu pour l'ouverture et la fermeture automatique de la trappe mais pour une assistance à la manœuvre, (pour votre sécurité et le confort d'utilisation). Pour les trappes d'accès aux combles 1 et 2 vantaux **BMP 30 VH et BMP 00 VH** (ouverture Vers le Haut)

Pour la faisabilité de la pose du kit contre-poids, vérifiez la hauteur de comble et l'encombrement des combles (VMC, Clim, passage de câble etc.)

Ce kit comprend :

- › 10 ml de câble
- › 4 serre-câbles (2 à chaque extrémité du câble)
- › 2 poulies avec 2 pitons (pour accrocher les poulies)
- › 1 platine 40 x 40 (pour fixation câble sur la trappe)
- › 8 vis pour la platine (4 de 25 et 4 de 20 mm)
- › Contre-poids acier
- › 1 plan de montage

La mise en œuvre est identique pour chaque vantail des trappes de combles 2 vantaux

La pose est adaptée et réalisée selon l'environnement des combles
Le sable pour le lestage n'est pas fourni avec le kit, il est à la charge du client

Contre-Poids	BMP 30 VH en MDF de 50 mm	BMP 00 VH en MDF de 22 mm
Poids selon remplissage sable	Passage	Passage
6 à 18 kg	500 x 500 à 900 x 900	830 x 830 à 1210 x 1210

La hauteur mini comble varie suivant la longueur du vantail et varie suivant le positionnement du premier piton poulie.

Hauteur mini comble :	Longueur vantail :
1900 mm	1130 mm
1760 mm	1030 mm
1630 mm	930 mm
1500 mm	830 mm
1370 mm	730 mm
1250 mm	630 mm
1130 mm	530 mm

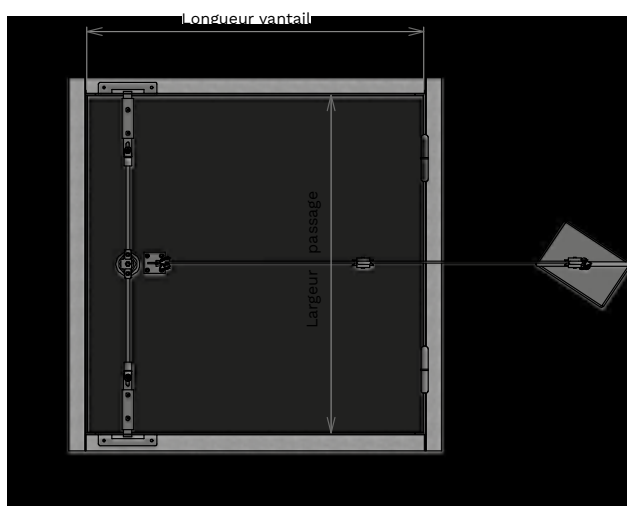
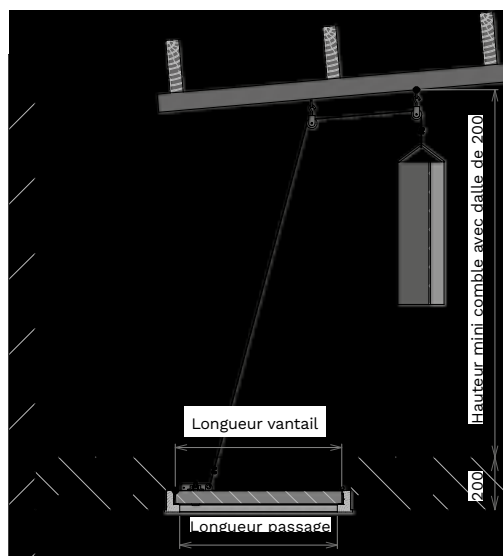
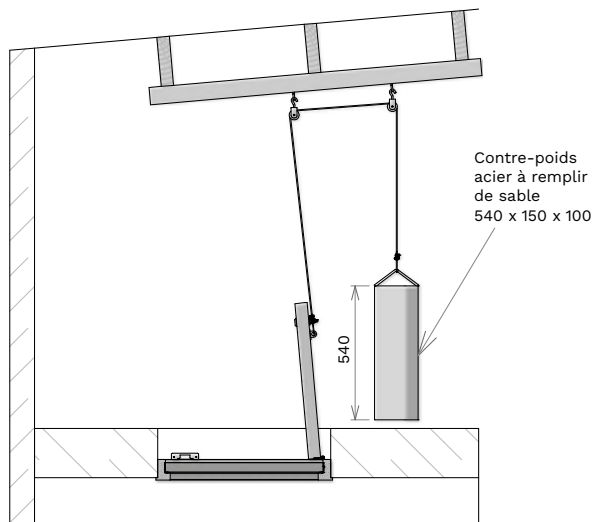

KIT VÉRINS VB

Configuration de base

Aide à l'ouverture et à la fermeture

Ce Kit n'est pas prévu pour l'ouverture et la fermeture automatique de la trappe mais pour une assistance à la manœuvre, (pour votre sécurité et le confort d'utilisation), pour les trappes d'accès aux combles **BMP 30 VB et BMP 60 VB** (ouverture vers le bas)

Attention au mini technique (voir vue de dessus ou tableau)

Ce kit comprend :

- ▮ 2 équerres Z
- ▮ 2 consoles
- ▮ 2 vérins (course 300 mm)
- ▮ 2 étriers
- ▮ Axes, bagues, vis et écrous
- ▮ Plan de montage

La puissance des vérins change suivant la taille et la composition de la trappe

La mise en œuvre est identique pour chaque vantail des trappes d'accès aux combles 2 vantaux

Longueur mini vantail suivant type

1 vantail	2 vantaux	
	Ouvrant	Semi-fixe
-	840	750
734 (700 de passage)		

Vue de dessus

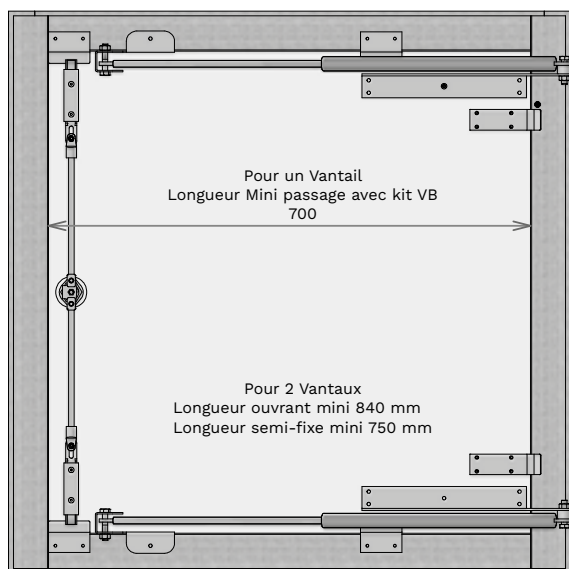

Vue d'ensemble trappe ouverte

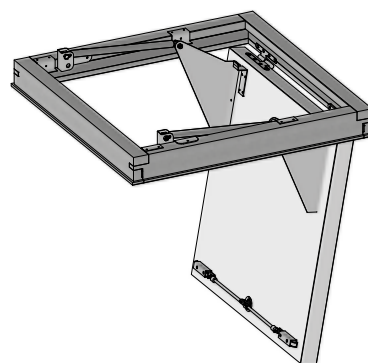

Coupe verticale trappe ouverte

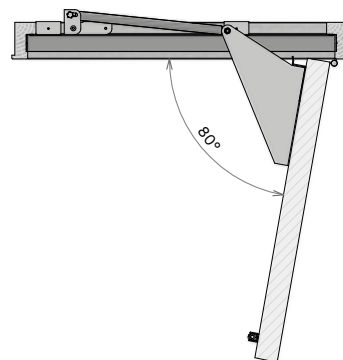

Vue d'ensemble trappe fermée

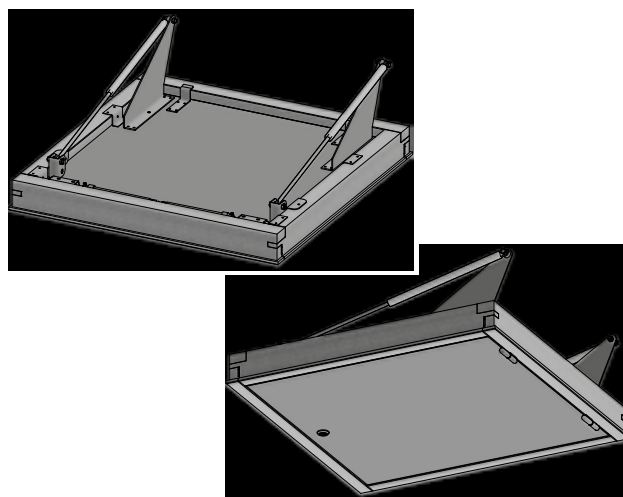

Coupe verticale trappe fermée

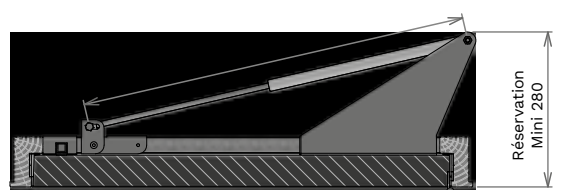

KIT VÉRINS VH

Configuration de base

Aide à l'ouverture et à la fermeture

Ce Kit n'est pas prévu pour l'ouverture et la fermeture automatique de la trappe mais pour une assistance à la manœuvre, (pour votre sécurité et le confort d'utilisation), pour trappes d'accès aux combles 1 et 2 vantaux **BMP 30 VH** et **BMP 60 VH** (ouverture vers le haut).

Attention au mini technique (voir vue de dessus ou tableau)

Ce kit comprend :

- › 2 consoles
- › 2 vérins (course 350 mm)
- › 2 étriers
- › 4 bielles
- › Axes, bagues, vis et écrous
- › Plan de montage

La puissance des vérins change suivant la taille et la composition de la trappe

La mise en œuvre est identique pour chaque vantail des trappes d'accès aux combles 2 vantaux

Longueur mini vantail suivant type

1 vantail	2 vantaux	
	Ouvrant	Semi-fixe
-	610	620
590 (556 de passage)		

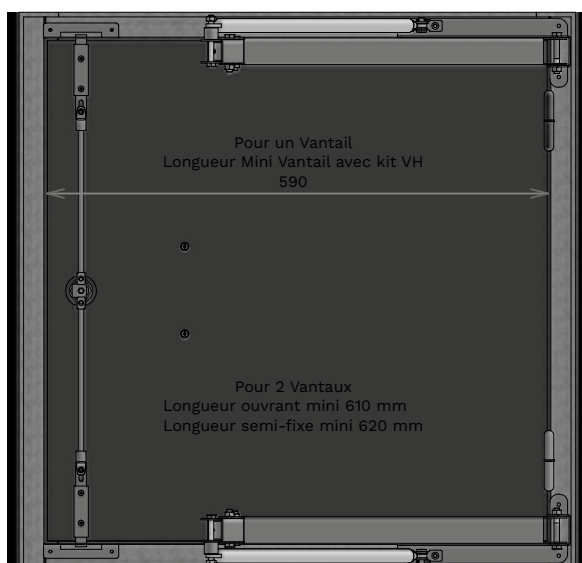

Vue d'ensemble trappe ouverte

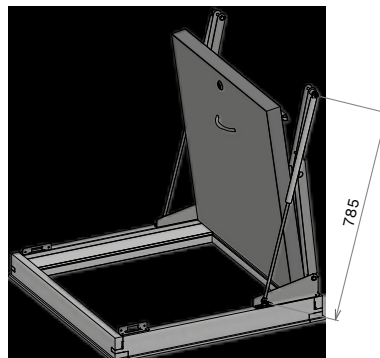

Coupe verticale trappe ouverte

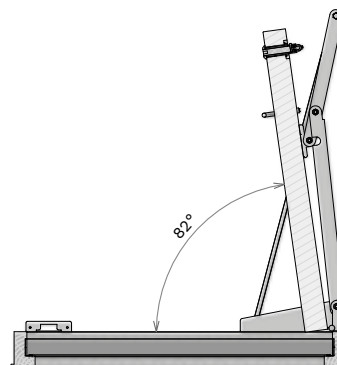

Vue d'ensemble trappe fermée

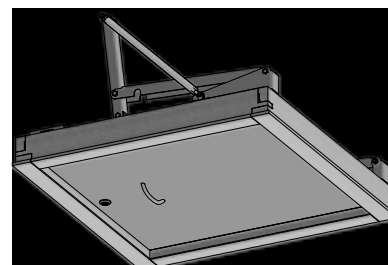
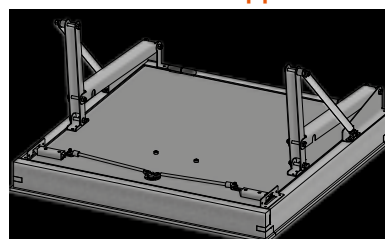

Coupe verticale trappe fermée

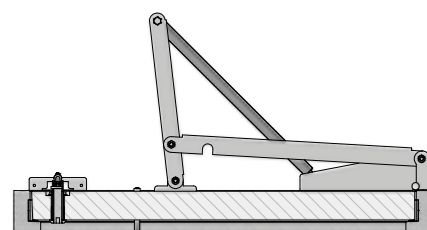

KIT VÉRINS VB PM

Configuration de base

Aide à l'ouverture et à la fermeture

Ce Kit n'est pas prévu pour l'ouverture et la fermeture automatique de la trappe mais pour une assistance à la manœuvre, (pour votre sécurité et le confort d'utilisation) pour les trappes d'accès aux combles **BMP 30 VB et BMP 60 VB** (ouverture vers le bas PM petit modèle)

Attention au mini technique (voir vue de dessus ou tableau)

Ce kit comprend :

- ▮ 2 équerres Z
- ▮ 2 consoles
- ▮ 2 vérins (course 250 mm)
- ▮ 2 étriers
- ▮ Axes, bagues, vis et écrous
- ▮ Plan de montage

La puissance des vérins change suivant la taille et la composition de la trappe

La mise en œuvre est identique pour chaque vantail des trappes d'accès aux combles 2 vantaux

Longueur mini & maxi vantail suivant type

1 vantail	2 vantaux	
	Ouvrant	Semi-fixe
- 634 (600 de passage)	740	650

Vue de dessus

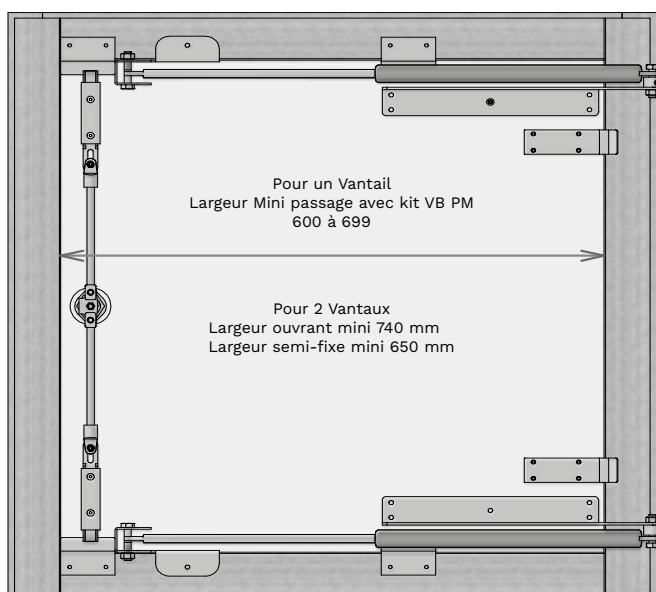

Vue d'ensemble trappe ouverte

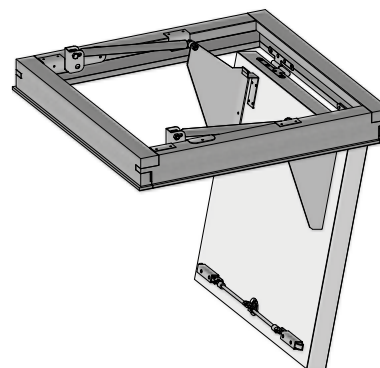

Coupe verticale trappe ouverte

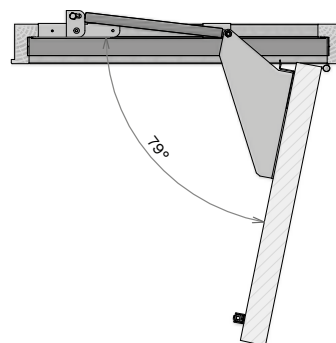

Vue d'ensemble trappe fermée

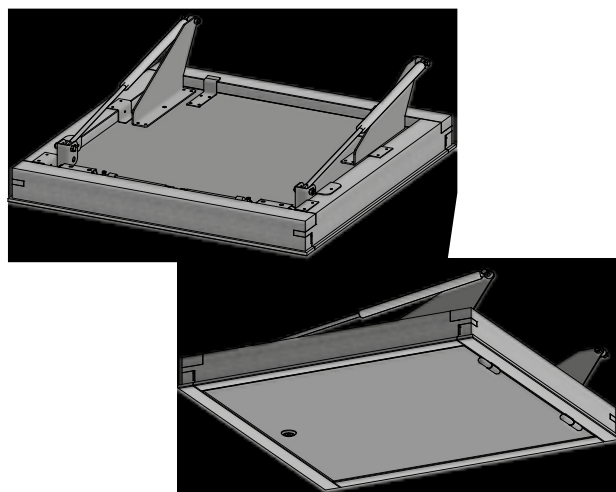

Coupe verticale trappe fermée

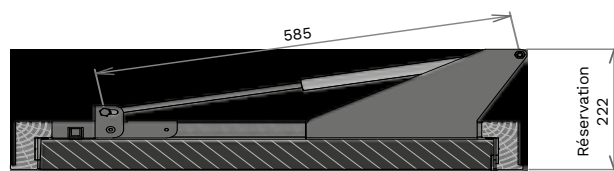

C'EST AUSSI
VOTRE SOUS-TRAITANCE
EN AGENCEMENT

Pour optimiser vos projets
et soutenir votre activité.

O coin de l'Oeil

Pour plus d'informations :

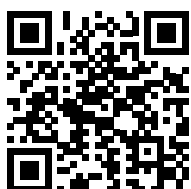

www.comec-industrie.fr

Comec Agencement s'adresse
à tous les professionnels
souhaitant sous-traiter la pose
de vos menuiseries et mobiliers.

LOGISTIQUE ET TRANSPORT

1 – Objectif de la charte logistique

L'objectif de cette charte logistique est de formaliser les principes logistiques régissant les relations entre Comec et ses clients.

Cette formalisation doit nous permettre de :

- › Sécuriser les flux physiques et d'informations
- › Assurer la livraison des produits commandés au bon endroit et au bon moment

Le respect de cette charte s'inscrit dans une logique d'amélioration continue engagée par Comec et exprime une volonté de partenariat entre Comec et le client.

Cette charte doit être un outil de progrès pour Comec et ses clients dans les domaines suivants :

- › Les échanges d'informations
- › Les emballages et la palettisation
- › L'étiquetage et l'identification
- › Les documents d'accompagnements
- › Le transport
- › La mesure des performances logistiques
- › Le traitement des litiges

2 – Quantité & délai

Les livraisons ne sont opérées qu'en fonction des disponibilités et dans l'ordre d'arrivée des commandes. Comec est autorisée à procéder à des livraisons de façon globale ou partielle.

Les délais de livraison sont indiqués aussi exactement que possible mais sont fonction des possibilités d'approvisionnement et de transport. Les dépassements de délais de livraison ne peuvent donner lieu à dommage-intérêt, à retenue ou annulation des commandes (cf. art. 7 des CGV).

Sauf stipulation contraire, Comec procède à l'expédition de la marchandise dès sa mise à disposition. Le client s'engage à en prendre possession dans un délai qui ne saurait en aucun cas excéder les huit jours qui suivront l'expédition de l'avis de mise à disposition. Le délai de huitaine expiré, des frais de garde pourront être facturés selon barème en vigueur.

3 – L'étiquetage et l'identification

L'étiquetage des produits selon le repérage demandé doit être précisé lors de la demande de prix (ou au plus tard lors de la commande).

4 – Les emballages et la palettisation

Nos produits sont conditionnés sur palette bois perdue, cerclée et filmée. Les colis ne sont pas gerbables. Ils

sont conçus de façon à assurer la sécurité optimale des produits et des personnes en charge de leur manutention compte tenu de leur nature dans des conditions normalement prévisibles de transport et de manutention.

Une palettisation spécifique peut être réalisée (ex. palettisation par cage, niveau, bâtiment...) ; elle doit être précisée au plus tard lors de la commande.

Sans précision de votre part, une seule livraison sera prévue. Si vous souhaitez une livraison démembrée (bâtis puis portes), vous voudrez bien le préciser lors de la commande comme suit :

- › Vous connaissez la date de livraison souhaitée pour les portes : préciser la date lors de la commande.
- › Vous ne connaissez pas la date de livraison souhaitée pour les portes : le lancement des portes sera suspendu dans l'attente de votre demande de mise en fabrication (à communiquer au commercial noté sur votre accusé de réception de commande).

5 – La livraison

Les livraisons effectuées sur chantier font l'objet d'une **prise de rendez-vous** systématique au préalable, confirmée par mail ou SMS auprès du **contact sur place**. Pour ce faire, vous veillerez à communiquer le nom et téléphone portable de la personne à contacter.

Le prestataire de transport mettra tout en œuvre pour **respecter les horaires** définis lors de la prise de rendez-vous dans une fourchette maximum de 1 heure. En cas d'aléas (panne, intempéries...) ne permettant pas de respecter l'heure du rendez-vous, le prestataire prévient Comec et le contact sur place avant la livraison.

Comec demande à ses clients de **respecter le lieu de livraison convenu** lors de la commande (confirmé sur l'accusé de réception de commande). Dans le cas contraire, toute modification d'adresse effectuée en cours de livraison pourra entraîner un report de livraison et être facturée.

6 – Spécificités

Le client informera Comec des conditions d'accès sur le chantier ainsi que toutes contraintes particulières relatives à ses accès (si possible lors de la commande et **au plus tard lors de la prise de contact du service transport**). De son côté, Comec s'engage à faire respecter le protocole de chargement/déchargement, d'accès auprès de son prestataire de transport et des précautions à prendre. En cas de difficultés de livraison, Comec avertira le client afin d'étudier des solutions de livraison.

Votre contact :

Anne-Lise BLAY, assistante logistique :
+33 (0)2 41 63 40 54 / annelise.blay@comec.fr

RECOMMANDATIONS

Réception des produits

Avant d'accepter votre livraison, l'état de la palette doit être vérifié.

En cas d'avarie constatée, une réserve précise et caractérisée doit être notée sur le **récépissé de transport** et confirmée par une **lettre recommandée** adressée au transporteur et la copie à l'entreprise Comec dans les 3 jours ouvrables (jours fériés non compris).

Il est vivement recommandé de prendre une photo du produit endommagé ou des éléments cassés/abîmés dans le camion, pour accompagner la réserve.

Bonnes pratiques permettant d'éviter les dégradations des produits

Les préconisations du NF DTU 36.2 permettent d'assurer un stockage et une mise en œuvre sur chantier sans dégradation des produits.

Stockage :

Les menuiseries doivent être stockées dans un local dédié, ventilé et sec, à l'abri des intempéries, et sur des dispositifs ne risquant pas de les déformer.

Si des menuiseries sont appelées à rester en stock plus d'un mois sur un chantier, elles doivent être stockées dans les conditions hygrométriques aussi proches que possible de celles prévisibles des locaux en service.

Les menuiseries doivent être stockées à l'horizontal sur un support plan et stable.

Les palettes servant à la livraison des produits n'étant pas considérées comme un support plan et stable, ne peuvent donc pas servir de support de stockage sur une longue durée.

Mise en œuvre :

La pose peut avoir lieu si les locaux sont hors d'eau et hors d'air, proches de leur ambiance d'utilisation et protégés contre toute réhumidification et toute variation brutale de température ou d'hygrométrie.

Les plâtres, sols, parois et enduits ou raccords à base de liants hydrauliques doivent être terminés et secs. On considère généralement qu'un délai de séchage de 20 jours après réalisation de l'enduit est nécessaire en atmosphère ventilée.

Un produit mis en œuvre (posé) est considéré comme accepté.

Le phasage du chantier est le point qui a le plus d'impact sur la qualité des produits. Ainsi, les portes palières ne doivent pas servir à fermer les locaux pendant la phase chantier (utilisation de portes provisoires). Le respect de la chronologie impose d'amener et installer les menuiseries le plus tard possible sur chantier.

Le non-respect de ces préconisations, et donc l'exposition à des conditions atmosphériques inadaptées, dégagent la responsabilité du fabricant Comec quant aux désordres constatés sur les chantiers.

Conformité des produits avec procès-verbaux

Les produits présentant des procès-verbaux sont soumis à des méthodes de fabrication et de mise en œuvre précises.

Les jeux de fonctionnement figurant dans les procès-verbaux doivent être respectés.

Le non-respect des modes de pose ou une intervention postérieure à la fabrication sur le produit, autre que par les soins de l'entreprise Comec, dégage l'entreprise Comec de toute responsabilité quant au respect de la caractéristique annoncée par le procès-verbal.

Les procès-verbaux sont transmis en accompagnement de la facture.

Service SAV

Un conseiller clientèle se tient à votre disposition au 02 41 71 45 40 afin de vous proposer la solution la plus adaptée.

En cas de non-conformité d'un produit, une réclamation doit nous être adressée par mail sur sav@comec.fr, en précisant le chantier concerné,

le numéro de commande, le type de problème observé, la nature des produits, les quantités concernées et les photos de la non-conformité.

Pour davantage de renseignements, merci de prendre connaissance de la Charte SAV présente dans ce catalogue.

CHARTRE SAV

1 - Champs d'application

Cette chartre s'applique à l'ensemble de la gamme des produits commercialisés par Comec. Comec garantit ses produits vendus conformément aux garanties légales et contre tout vice de conception apparent ou caché.

Les anomalies admises par les tolérances de fabrication ou de pose sont fixées par les normes françaises (DTU 36.2 et NF P 23 311). La réception des marchandises, le stockage et la mise en œuvre doivent être effectués conformément aux règles du DTU 36.2.

Les acheteurs étant des professionnels, ils sont réputés avoir reçu toutes les informations techniques relatives aux produits, à leur conception et à leur destination. Ils sont également réputés avoir vérifié les produits à réception. En conséquence, la responsabilité de Comec ne saurait être engagée en cas de vices apparents non signalés dans les 8 jours suivant leur réception et/ou utilisation des produits non conformes à leur destination.

Les durées de garantie courent à partir de la date de facturation des produits.

2 – Mise en œuvre de la garantie

Dès lors que la commande est confirmée (ARC validé), elle est acceptée par le client. Aucune réclamation concernant des erreurs sur la commande (dimensions, choix des options, etc.) ne sera couverte par la garantie. Le délai de rétractation pour la modification ou l'annulation d'une commande confirmée est de 48 heures. Toute annulation de commande confirmée générera la facturation des frais relatifs à la mise en fabrication.

Le client se doit de contrôler **la conformité de la livraison** par rapport à sa commande et noter **tout manquement sur la lettre de voiture.**

Les réserves doivent être claires et précises. Elles doivent porter sur la marchandise et non sur l'état apparent des colis. Ces réserves ainsi que tout défaut constaté après le départ du transporteur doivent être signalés par lettre recommandée au transporteur et à Comec **dans les trois jours, non compris les jours fériés, après la date de livraison (article L133.3).**

Sans préjudice des dispositions à prendre vis-à-vis du transporteur dans les délais de déclaration cités ci-dessus, toutes réclamations relatives au vice apparent ou non-conformité de la marchandise doivent être formulées par écrit dans les huit jours de l'arrivée de ces marchandises. La date de prise en compte est celle notée sur la lettre de voiture.

Toute réclamation doit être accompagnée de justificatifs

(cotations, plans, photos, étiquette de traçabilité...), numéro de commande ou de facture précisé.

La qualité de la pose doit impérativement être vérifiée avant toute réclamation. Il appartiendra au client de laisser à Comec toute facilité pour procéder à la constatation des non-conformités. Il s'abstiendra d'intervenir lui-même ou de faire intervenir un tiers à cette fin sans accord préalable.

Notre Service Après-Vente n'interviendra que sur un défaut de fabrication et après parfait achèvement du travail du poseur, conformément aux règles de l'art du DTU 36.2 « Travaux du bâtiment – Menuiseries intérieures en bois ».

A noter que tout produit refusé pour non-conformité ou avarie doit être conservé aux fins d'une éventuelle expertise.

Une adresse mail est dédiée au Service Après-Vente : sav@comec.fr

3 – Exclusions de garantie

Cette garantie ne peut s'appliquer que si toutes les recommandations de pose et d'entretien sont respectées strictement.

La garantie se limite au remplacement ou à la réparation dans leur état de livraison des éléments reconnus et constatés défectueux par nos services (hors reprise de finition sur ouvrage existant). Sont exclus de cette garantie tout autre frais pouvant résulter de ces réparations ou remplacements ainsi que tous dommages et intérêts.

Notre garantie ne couvre pas :

- Les défauts d'aspect ou de finition sur une menuiserie posée (chocs, frottements, contact avec des produits agressifs...) observés à moins de 2 mètres (cf. norme NF DTU 59.1 P1-1)
- Les détériorations provenant de l'usure du produit
- Les dommages résultant d'une modification du produit (entaillage, recoupe...) par le client ou par un tiers
- Les dommages résultant de la préparation et la mise en peinture des produits sur chantier
- Les déformations n'entraînant pas un mauvais fonctionnement du produit dans la limite des tolérances dimensionnelles admissibles (cf. norme NF P 23 311)
- Les détériorations résultant :
 - D'un mauvais stockage (ex. : reprise d'humidité sur chantier) ou mise en œuvre du produit, d'un défaut d'entretien ou de réglage
 - Du non-respect des instructions des prescriptions de pose
 - De l'utilisation du produit non conformément à sa destination
 - D'un environnement ou de conditions anormalement agressifs

- › Les différences de couleurs apparentes à la livraison sur les éléments en bois
- › L'évolution des couleurs du bois et l'aspect des finitions notamment dues à l'exposition du produit
- › Les aspérités de surface sur les produits prépeints
- › Les exsudations de substances comme le tanin ou la résine
- › Les dommages résultant des cas de force majeure et du fait d'un tiers
- › Les défauts de finition sur huisseries et portes pré-peintes : Pour tous produits vendus prépeints, la garantie s'arrête à partir du moment où le peintre a commencé la peinture.

La pose par le client représente une validation tacite de la conformité des produits et vaut renonciation à toute réclamation ultérieure.

La bonne tenue des bois dépend du degré hygrométrique des locaux ou des lieux dans lesquels ils sont entreposés ou placés. Comec ne pourra être tenue responsable des déformations, gauchissements ou retraits des bois, survenus par suite d'hygrométrie anormale.

Dans tous les cas d'exclusion, Comec pourra intervenir sous réserve de l'acceptation au préalable d'un devis.

Tout déplacement effectué pour un motif injustifié (défaut de pose, réglages...) sera facturé par Comec suivant un montant forfaitaire de déplacement.

4 - Retour des marchandises - Frais

Toute demande de retour de marchandises doit faire l'objet d'une acceptation écrite de Comec.

Les frais de retour sont à la charge du client lorsque :

- › La responsabilité de Comec n'est pas engagée
- › Les produits (en excellent état) font suite à une erreur de commande par le client ; dans ce cas, une décote de 30% est appliquée.

Les produits en retour doivent être conditionnés avec un emballage similaire à celui de la livraison permettant le retour sans dommage.

Les produits retournés incomplets, abîmés, endommagés, détériorés ne seront ni échangés ni crédités.

5 - Engagement de prise en charge par Comec

Suite à l'analyse du litige par notre service SAV Comec s'engage à prendre en charge tout défaut dont sa responsabilité a été engagée au niveau fabrication.

Pour toute intervention de notre Service Après-Vente, une fiche préparatoire SAV sera adressée au client. Ce document a pour but de définir et de détailler avant toute intervention SAV la nature des prestations ainsi que tous les renseignements s'y rattachant afin de mettre en accord Comec et son client.

Toute prestation supplémentaire demandée et non mentionnée sur cette fiche signée par les deux parties pourra être réalisée mais fera l'objet d'une facturation.

S'il s'avère que la prestation pour laquelle Comec intervient, une fois sur place démontre que la responsabilité de celle-ci est partiellement ou en totalité dégagee, la société Comec se réserve le droit de répercuter proportionnellement les frais d'intervention aux parties mises en cause.

Comec s'engage à prendre en charge tout devis établi par le client qui a fait l'objet de son accord écrit pour la réparation ou mise en état des produits non-conformes.

Tout devis non communiqué au préalable et dont le montant serait disproportionné par rapport à la réparation des dommages ne fera l'objet d'aucun remboursement.

COMEC INDUSTRIE

Une offre complète de menuiserie technique pour vos aménagements intérieurs



FAÇADES DE GAINES TECHNIQUES

Conçues pour donner accès
aux équipements d'une gaine
technique



TRAPPES D'ACCÈS AUX COMBLES

Conçues pour un accès
occasionnel aux combles

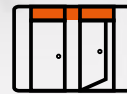

FAÇADES MENUISÉES SOUS-TENTURE

Conçues pour être à la fois
esthétiques et fonctionnelles



TRAPPES DE VISITE

Conçues pour accéder à divers
équipements



BLOCS-PORTES

Conçus pour sécuriser
les passages des personnes

Un savoir-faire Groupe
multi-compétences
POUR VOUS ACCOMPAGNER
DANS TOUS VOS PROJETS



Menuiseries intérieures
bois techniques



Solutions d'aménagements
sur les marchés tertiaires



Sous-traitance de pose
de menuiserie sur chantiers,
pour les professionnels
de l'habitat



Fourniture et pose
de menuiseries,
agencements intérieurs
et aménagements extérieurs
pour les particuliers

Retrouvez tous
nos produits
Comec Industrie



www.comec-industrie.fr

Service commercial

À vos côtés sur tout le territoire français

Nos commerciaux terrain couvrent l'entièreté de la France pour pouvoir répondre aux questions de technicité produit. Un service sédentaire est également présent pour accompagner les clients et répondre aux demandes de prix ou aux questions techniques.



Vous pouvez également joindre notre standard au 02 41 63 36 36.

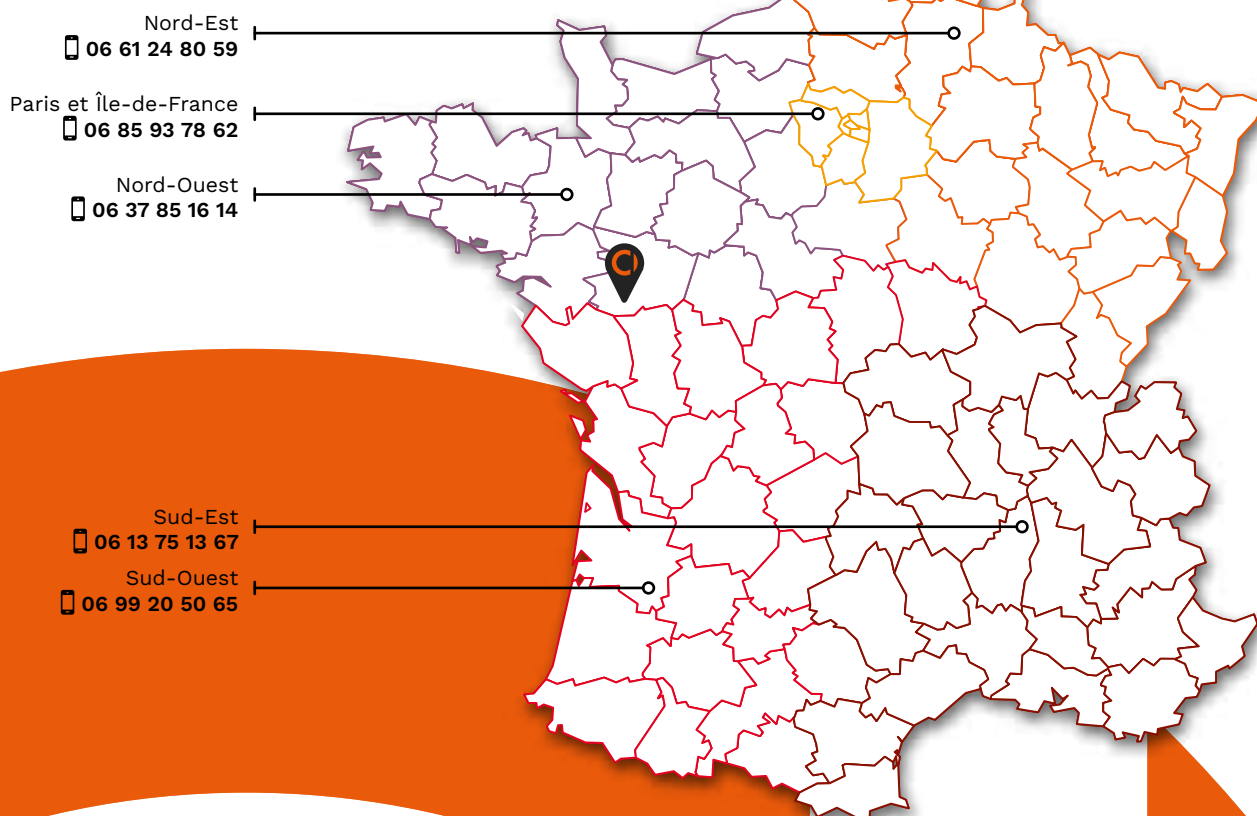

Service qualité

Comec Industrie met à votre service son savoir-faire technique de plus de 60 ans pour satisfaire vos attentes du moment, répondre aux évolutions des marchés et aux nouvelles technologies.

Contact : 02 41 71 45 40 - sav@comec.fr

Engagés pour des espaces protégés



QUALITÉ



SÉCURITÉ



ENVIRONNEMENTAL



10 rue de Montevi
LA TESSOUALLE
BP 40354
49303 CHOLET cedex

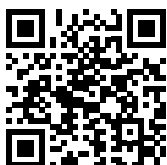

commercial@comec.fr
02 41 63 36 36

www.comec-industrie.fr

